



2025

# Τιμοκατάλογος Ιανουάριος 2025



# ΑΝΤΛΙΕΣ ΘΕΡΜΟΤΗΤΑΣ-FAN COILS- ΕΝΑΛΛΑΚΤΕΣ ΑΕΡΑ-ΑΕΡΑ



WWW.MECHANICALSOLUTIONS.GR



MECO

Unico

HOLTOP



Αντλία Θερμότητας αέρα-νερού προσφέρει ZNX, θέρμανση/Δροσισμό με ενδοδαπέδια, Ψύξη/Θέρμανση μέσω Fan Coils και Θερμαντικών σωμάτων Panels. Οι A/O PALM είναι τεχνολογίας Inverter και κατασκευής τύπου ΜονοBlock. Διαθέτουν αντιστάθμιση και έλεγχο αντίστασης για επιπλέον παραγωγή ZNX και προστασία από λεγεωνέλλα.

### MODELS AH.AC.. 60°C ΤΥΠΟΥ MONOBLOCK INVERTER (9KW - 25 KW)

ΜΟΝΤΕΛΟ	A7 / W35°C Θέρμανση		A2 / W45°C Θέρμανση		A20 / W35°C Θέρμανση		A35/W17°C Ψύξη	
	Αποδιδόμενη Ισχύς (Kw)	Απορροφούμενη Ισχύς (Kw)	Αποδιδόμενη Ισχύς (Kw)	Απορροφούμενη Ισχύς (Kw)	Αποδιδόμενη Ισχύς (Kw)	Απορροφούμενη Ισχύς (Kw)	Ψυκτική Ικανότητα (Kw)	Απορροφούμενη Ισχύς (Kw)
AH-09AC-410C	7,8	1,7	7,1	2,31	9,7	1,96	9,2	2,75
AH-11AC-410C	10,3	2,5	8,8	2,86	13,2	2,69	10,7	3,2
AH-16AC-410C	15,5	3,44	12,4	4,21	19,9	4,1	15,7	4,5
AH-17AC-410C	16,78	3,97	14,15	4,37	22,78	4,4	17,1	4,98
AH-25/23C-410C	25,7	5,38	21,1	6,2	33,3	5,2	23,1	5,82

ΜΟΝΤΕΛΟ	Τροφοδοσία V / Ph / Hz	Διαστάσεις Π / Β / Υ	Εύρος Λειτουργίας (°C)	Μέγιστο Ρεύμα (A)	Ψυκτικό Υγρό	Μέγιστη Θερμοκρασία Εξόδου Νερού	ΤΙΜΗ ΠΡΟ ΦΠΑ
AH-09AC-410C	230 /1/50	1091x780x412	-25 /+40	12	(R410A)	60 (°C)	4.600 €
AH-11AC-410C	230 /1/50	1091x880x412	-25 /+40	15			5.500 €
AH-16AC-410C	230 /1/50	1115x1280x425	-25 /+40	25			7.600 €
AH-17AC-410C	380 /3/50	1272x1090x462	-25 /+43	3 x 10			8.500 €
AH-25/23C-410C	380 /3/50	1272x1640x560	-25 /+43	3 x 15			10.800 €



Αντλία Θερμότητας αέρα-νερού προσφέρει ZNX, θέρμανση/Δροσισμό με ενδοδαπέδια, Ψύξη/Θέρμανση μέσω Fan Coils και θερμαντικών σωμάτων Panels. Οι Αντλίες Θερμότητας PALM είναι τεχνολογίας Inverter και κατασκευής τύπου MonoBlock. Διαθέτουν αντιστάθμιση και έλεγχο αντίστασης για επιπλέον παραγωγή ZNX και προστασία από λεγεωνέλλα.

### R32 DC INVERTER AIR TO WATER HEAT PUMPS WITH WATER PUMP INSIDE WITH DC INVERTER FAN MOTOR

ΜΟΝΤΕΛΟ	A7 / W35°C Θέρμανση		A2 / W45°C Θέρμανση		A20 / W35°C Θέρμανση		A35/W17°C Ψύξη	
	Αποδιδόμενη Ισχύς (Kw)	Απορροφούμενη Ισχύς (Kw)	Αποδιδόμενη Ισχύς (Kw)	Απορροφούμενη Ισχύς (Kw)	Αποδιδόμενη Ισχύς (Kw)	Απορροφούμενη Ισχύς (Kw)	Ψυκτική Ικανότητα (Kw)	Απορροφούμενη Ισχύς (Kw)
AH-9DCR-R32	8.9	1.81	7.61	2.07	12.1	2.02	8.1	2.08
AH-14DCR-R32	13.8	3.13	11.8	3.6	18.76	3.47	13.1	3.8
AH-16DCR-R32	16.3	3.34	13.78	3.8	21.88	3.66	15.6	4.3
ΜΟΝΤΕΛΟ	Τροφοδοσία V / Ph / Hz	Διαστάσεις Π / Β / Υ	Εύρος Λειτουργίας (°C)	Μέγιστο Ρεύμα (A)	Ψυκτικό Υγρό		Μέγιστη Θερμοκρασία Εξόδου Νερού	ΤΙΜΗ ΠΡΟ ΦΠΑ
AH-9DCR-R32	230 /1/50	1115x710x425	-25 /+43	13				4.700 €
AH-14DCR-R32	230 /1/50	1115x960x425	-25 /+43	20	(R32)		60 (°C)	6.700 €
AH-16DCR-R32	230/1/50	1115x1280x425	-25 /+43	25				7.900 €

## ΓΕΩΘΕΡΜΙΚΗ ΑΝΤΛΙΑ ΘΕΡΜΟΤΗΤΑΣ (ΚΛΕΙΣΤΟ ΓΕΩΕΝΑΛΛΑΚΤΗ)



ΜΟΝΤΕΛΑ GH palm Energy



ΠΕΡΙΓΡΑΦΗ	ΜΟΝΤΕΛΟ	
	GH - 17R	GH - 30
<b>Θερμική Αποδιδόμενη Ισχύς A10°/ W35°C / KW</b>	16,8	30,00
Απορροφούμενη Ισχύς - 10°C / W35°C / KW	4,3	6,10
COP EN 14511 - A10°/ W35°C	3,9	4,92
<b>Θερμική Αποδιδόμενη Ισχύς - A0°/ W35°C / KW</b>	13,4	25,40
Απορροφούμενη Ισχύς - A0°/ W35°C / KW	3,3	5,80
COP EN 14511 - A0°/ W35°C	4,1	4,38
<b>Ψυκτική Ισχύς - A10°/ W35°C / KW</b>	16,6	30,50
Απορροφούμενη Ισχύς - A10°/ W35°C / KW	4,5	6,20
EER EN 14511 - A10°/ W35°C	3,7	4,92
Μέγιστη Θερμοκρασία Νερού (°C):	70°C	60°C
Τροφοδοσία V / ρh / Hz:	220 / 1 / 50	380 / 3 / 50
Ψυκτικό Υγρό:	R410a	R410a
Στάθμη Θορύβου dB(A):	32,0	36,0
Διαστάσεις M / B / Y:	650 x 960 x 400	760x1040x560
Βάρος (kg):	125,0	215,0
<b>ΤΙΜΗ ΠΡΟ ΦΠΑ:</b>	<b>7.600 €</b>	<b>11.025 €</b>

Οι υδρόψυκτες αντλίες θερμότητας PALM ENERGY DHW είναι αναστρέψιμες μονάδες για λειτουργία όλο το χρόνο σε οποιοδήποτε τρόπο λειτουργίας: μονός κύκλος (κλιματισμός, θέρμανση, ZNX), καθώς και σε συνδυασμένο κύκλο με πλήρη ανάκτηση θερμότητας (ZNX και ψύξη).

Η ενεργειακή απόδοση είναι υψηλότερη το καλοκαίρι, όταν, χάρη στην πλήρη ανάκτηση θερμότητας, η θέρμανση του νερού χρήσης είναι δωρεάν. Σε συνδυασμένη λειτουργία, ο εναλλάκτης θερμότητας ZNX χρησιμοποιεί τη θερμοκρασία των εγχυόμενων αερίων για να φθάσει τη θερμοκρασία του νερού έως 60 ° C.

## ΓΕΩΘΕΡΜΙΚΗ ΑΝΤΛΙΑ ΘΕΡΜΟΤΗΤΑΣ (ΑΝΟΙΧΤΟ ΓΕΩΕΝΑΛΛΑΚΤΗ)



ΜΟΝΤΕΛΑ OH palm Energy



ΠΕΡΙΓΡΑΦΗ	ΜΟΝΤΕΛΟ	
	OH 15	OH 18S
<b>Θερμική Αποδιδόμενη Ισχύς – A10°/ W35°C / KW</b>	14,5	17,90
Απορροφούμενη Ισχύς - 10°C / W35°C / KW	3,4	4,00
COP EN 14511 - A10°/ W35°C	4,4	4,47
<b>Θερμική Αποδιδόμενη Ισχύς – A0°/ W35°C / KW</b>	12,2	14,50
Απορροφούμενη Ισχύς - A0°/ W35°C / KW	3,1	3,48
COP EN 14511 - A0°/ W35°C	3,9	4,16
<b>Ψυκτική Ισχύς - A10°/ W35°C / KW</b>	15,1	18,25
Απορροφούμενη Ισχύς - A10°/ W35°C / KW	3,7	4,51
Μέγιστη Θερμοκρασία Νερού (°C):	70°C	60°C
Τροφοδοσία V / ρh / Hz:	220 / 1 / 50	380 / 3 / 50
Ψυκτικό Υγρό:	R410a	R410a
Στάθμη Θορύβου dB(A):	31,0	31,0
Διαστάσεις M / B / Y:	720 x 1010 x 400	760x1040x560
Βάρος (kg):	125,0	181,0
<b>ΤΙΜΗ ΠΡΟ ΦΠΑ:</b>	<b>7.335 €</b>	<b>8.640 €</b>

Οι υδρόψυκτες αντλίες θερμότητας PALM ENERGY DHW είναι αναστρέψιμες μονάδες για λειτουργία όλο το χρόνο σε οποιοδήποτε τρόπο λειτουργίας: μονός κύκλος (κλιματισμός, θέρμανση, ZNX), καθώς και σε συνδυασμένο κύκλο με πλήρη ανάκτηση θερμότητας (ZNX και ψύξη).

Η ενεργειακή απόδοση είναι υψηλότερη το καλοκαίρι, όταν, χάρη στην πλήρη ανάκτηση θερμότητας, η θέρμανση του νερού χρήσης είναι δωρεάν. Σε συνδυασμένη λειτουργία, ο εναλλάκτης θερμότητας ZNX χρησιμοποιεί τη θερμοκρασία των εγχυόμενων αερίων για να φθάσει τη θερμοκρασία του νερού έως 60 ° C.

# Αντλίες Θερμότητας Monoblock - Split έως 60°C



## ECO PLUS GT-SKR INVERTER



Η αντλία θερμότητας αέρα-νερού με τεχνολογία DC Inverter R32 είναι μια λύση που χρησιμοποιείται για τη θέρμανση, την ψύξη και την παραγωγή ζεστού νερού χρήσης. Η θερμοκρασία του νερού εξόδου είναι έως και 60 °C για εφαρμογές σε καλοριφέρ και ζεστού νερού οικιακής χρήσης, καθιστώντας το ζεστό νερό άμεσα διαθέσιμο. Επιπλέον, μπορεί να σας προσφέρει ένα πιο δροσερό περιβάλλον σε ένα ζεστό καλοκαίρι. Θα απολαύσετε μια άνετη ζωή στο σπίτι σας όλο το χρόνο με μία συσκευή.



Μοντέλο	Θέρμανση A7/W35°C		Ψύξη A35/W7°C		Τροφοδοσία V / ph. / Hz	Διαστάσεις Π / Β / Υ	ΤΙΜΗ ΠΡΟ ΦΠΑ
	Αποδιδόμενη Ισχύς (Kw)	Απορροφούμενη Ισχύς(Kw)	Αποδιδόμενη Ισχύς (Kw)	Απορροφούμενη Ισχύς (Kw)			
<b>GT-SKR 020 M32 (M)</b>	6.80 (3.36~7.93)	1.62 (0.82~1.91)	5.00 (2.75~6.50)	1.78 (1.07~2.58)	230~240/1/50	1115x470x1020	<b>4.400 €</b>
<b>GT-SKR 030 M32 (M)</b>	9.00 (4.50~10.66)	2.05 (1.07~2.50)	6.50 (3.58~8.45)	2.28 (1.37~3.31)	230~240/1/50	1115x470x1020	<b>4.900 €</b>
<b>GT-SKR 040 M32 (M) A</b>	13.00 (6.60~15.60)	3.30 (1.50~3.64)	10.20 (5.61~13.26)	3.64 (2.18~5.28)	220~240/1/50	1115x470x1020	<b>6.000 €</b>
<b>GT-SKR 040 M32 (T) A</b>	13.00 (6.60~15.60)	3.30 (1.50~3.64)	10.20 (5.61~13.26)	3.64 (2.18~5.28)	380~415/3/50	1115x470x1020	<b>6.200 €</b>
<b>GT-SKR 040 M32 (M) B</b>	15.00 (6.60~15.60)	3.30 (1.50~3.64)	10.20 (5.61~13.26)	3.64 (2.18~5.28)	220~240/1/50	1115x470x1020	<b>6.300 €</b>
<b>GT-SKR 040 M32 (T) B</b>	15.00 (6.60~15.60)	3.30 (1.50~3.64)	10.20 (5.61~13.26)	3.64 (2.18~5.28)	380~415/3/50	1115x470x1020	<b>6.500 €</b>
<b>GT-SKR 050 M32 (M)</b>	17.00 (8.60~20.30)	3.86 (1.91~4.45)	12.90 (7.10~18.70)	4.45 (2.67~6.45)	230~240/1/50	1165x470x1280	<b>7.220 €</b>
<b>GT-SKR 050 M32 (T)</b>	17.00 (8.60~20.30)	3.86 (1.91~4.45)	12.90 (7.10~18.70)	4.45 (2.67~6.45)	380~415/3/50	1165x470x1280	<b>7.220 €</b>
<b>GT-SKR 040 S32 (M) Split</b>	13.00 (6.05~14.30)	2.97 (1.51~3.52)	10.20 (5.61~13.26)	3.64 (2.18~5.28)	230~240/1/50	1115x470x1020	<b>6.675 €</b>
<b>GT-SKR 050 S32 (M) Split</b>	17.00 (8.60~20.30)	3.86 (1.91~4.45)	12.90 (7.10~18.70)	4.45 (2.67~6.45)	230~240/1/50	1165x470x1280	<b>7.560€</b>
<b>GT-SKR 080 M32 (T)</b>	22.00 (9.06~27.50)	4.83 (2.49~6.04)	16.40 (9.00~18.00)	5.86 (3.20~6.40)	380~415/3/50	1260x520x1475	<b>9.300 €</b>

\* Όπου (M) μονοφασικό όπου (T) τριφασικό

### Αντλίες θερμότητας Dc Inverter χαρακτηριστικά:

- Πλήρης τεχνολογία inverter
- R32 refrigerant
- MITSUBISHI inverter συμπιεστής
- SWEP πλακοειδής εναλλάκτης θερμότητας
- ERP A+++
- Για θέρμανση, ψύξη και χρήση ζεστού νερού
- Έξυπνος έλεγχος WiFi
- Προκαθορισμένη επιλογή της κατάλληλης καμπύλης κλίματος
- Χαμηλός θόρυβος λειτουργίας



Θέρμανση



Ψύξη



Ζεστό νερό χρήσης



## Αντλίες Θερμότητας Monoblock έως 60°C



### ECO PLUS EVI DC INVERTER HEAT PUMP



**\*Χαμηλές εξωτερικές  
θερμοκρασίες  
(έως -25 °C)**



Η αντλία θερμότητας αέρα-νερού με τεχνολογία DC Inverter είναι μια λύση που χρησιμοποιείται για τη θέρμανση, την ψύξη και την παραγωγή ζεστού νερού χρήσης. Η θερμοκρασία του νερού εξόδου είναι έως και 60 °C για εφαρμογές σε καλοριφέρ και ζεστού νερού οικιακής χρήσης, καθιστώντας το ζεστό νερό άμεσα διαθέσιμο. Επιπλέον, μπορεί να σας προσφέρει ένα πιο δροσερό περιβάλλον σε ένα ζεστό καλοκαίρι. Θα απολαύσετε μια άνετη ζωή στο σπίτι σας όλο το χρόνο με μία συσκευή.

Μοντέλο	Θέρμανση A7/W35°C		Ψύξη A35/W7°C		Τροφοδοσία V / ph. / Hz	Διαστάσεις Π / Β / Υ	ΤΙΜΗ ΠΡΟ ΦΠΑ
	Αποδιδόμενη Ισχύς (Kw)	Απορροφούμενη Ισχύς(Kw)	Αποδιδόμενη Ισχύς (Kw)	Απορροφούμενη Ισχύς (Kw)			
GT-SKR 015 KBDC- M-10	6.00 (3.05~7.00)	1.45 (0.80~1.90)	4.50 (2.00~5.00)	1.60 (0.80~2.10)	220~240/1/50	1070*500*800	<b>4.150 €</b>
GT-SKR 030 KBDC- M-10	13.00 (6.40~15.00)	3.17 (1.62-3.90)	9.01 (4.20~11.20)	3.21 (1.72~4.79)	220~240/1/50	1110*470*860	<b>5.425 €</b>
GT-SKR 040 KBDC- M-10	15.20 (7.10~16.50)	3.75 (2.08-4.85)	11.00 (5.30~14.30)	3.92 (2.15~6.08)	220~240/1/50	1110*470*1000	<b>6.560 €</b>
GT-SKR 050 KBDC- M-10	18.30 (8.70~20.30)	4.45 (2.20~5.30)	14.00 (5.70~15.20)	4.95 (2.35~6.52)	380~415/3/50	1165*470*1270	<b>7.400 €</b>

## Αντλίες θερμότητας Dc Inverter χαρακτηριστικά:

- Πλήρης τεχνολογία inverter
- R410 refrigerant
- Inverter συμπιεστής τεχνολογίας EVI DC
- SWEP πλακοειδής εναλλάκτης θερμότητας
- ERP A++
- Για θέρμανση, ψύξη και χρήση ζεστού νερού
- Έξυπνος έλεγχος WiFi
- Προκαθορισμένη επιλογή της κατάλληλης καμπύλης κλίματος
- Χαμηλός θόρυβος λειτουργίας
- Ενσωματωμένος κυκλοφορητής
- Δυνατότητα λειτουργίας συστοιχίας αντλιών



## Αντλία θερμότητας Monoblock χαμηλών εξωτερικών θερμοκρασιών (EVI)



### MODELS SWBH

Θέρμανση και ζεστό νερό σε ένα. Λειτουργία Αντιστάθμισης. Επιλογή σύνδεσης με ηλιακούς συλλέκτες για παραγωγή ZNX. Σύστημα θέρμανσης υψηλής θερμοκρασίας έως και 85°C, αξιόπιστη λειτουργία ακόμη και σε εξωτερική θερμοκρασία -25°C, χάρη στην αντιπαγετική προστασία.



### ► Αντλίες θερμότητας αέρα-νερού / 85 °C / EVI / ΓΙΑ ΘΕΡΜΑΝΣΗ ΚΑΙ ZNX / (8,5 - 26,0 KW)

Μοντέλα	A7/W35°C Θέρμανση		Τροφοδοσία V / ρh / Hz	Διαστάσεις Π / Β / Υ	ΤΙΜΗ ΠΡΟ ΦΠΑ
	Αποδιδόμενη Ισχύς (Kw)	Απορροφούμενη Ισχύς (Kw)			
SWBH 8,5 H-B/ 85°C	8,0	2,2	230 /1/50	1170 x 470 x 685	4.400 €
SWBH 15.0 HB/P 85°C	15,0	4,0	380 /3/50	1300 x 500 x 1370	8.500 €

\*Στα μοντέλα με την ένδειξη "P" συμπεριλαμβάνεται ο κυκλοφορητής εντός του υδροστασίου

## Αντλία θερμότητας Monoblock Υψηλών Θερμοκρασιών (έως 85°C)



### MODELS SWBH

Θέρμανση με θερμαντικά σώματα panel με θερμοκρασία προσαγωγής έως 80°C. Επιπλέον παραγωγή ZNX για εφαρμογές υψηλών θερμοκρασιών σε σφαγεία, τυροκομεία κλπ.



### ► Αντλίες θερμότητας αέρα-νερού / 85 °C / ΘΕΡΜΑΝΣΗ ΚΑΙ ZNX

Μοντέλα	A7/W35°C Θέρμανση		Τροφοδοσία V / ρh / Hz	Διαστάσεις Π / Β / Υ	ΤΙΜΗ ΠΡΟ ΦΠΑ
	Αποδιδόμενη Ισχύς (Kw)	Απορροφούμενη Ισχύς (Kw)			
SWBH 13.0	13,0	2,9	230 / 1 / 50 380 / 3 / 50	810 x 860 x 1055	6.300 €
GTSKR 070G	12,0	4,25	380/3/50	820 x 700 x 1380	6.100 €
SWBH 26.0	26,0	6,19	380 /3/50	1430 x 800 x 1600	12.300 €
GTSKR 0100G	19,0		380/3/50		9.800 €
SWBH 60.0	60,0	14,0	380/3/50	2000 x 1100 x 2000	25.400 €
GTSKR 0200G	36,0	12,7	380/3/50	2185 x 904 x 1500	14.900 €

## Αντλία Θερμότητας για Θέρμανση και ZNX (έως 65°C)



### MODELS SWBC

Οι αντλίες θερμότητας ECOPLUS SWBC είναι εξαιρετικά εύκολες στην εγκατάσταση και επιτρέπουν τέλειο συνδυασμό με λέβητες και ηλιακούς συλλέκτες στο σύστημα παραγωγής ZNX. Διαθέτουν ακόμη έλεγχο αντιστάθμισης.



### ► Αντλίες θερμότητας αέρα-νερού / 65°C ΓΙΑ ΘΕΡΜΑΝΣΗ ΚΑΙ ZNX (3,0 - 19,5 KW)

Μοντέλο SWBC	A7/W35°C Θέρμανση		Τροφοδοσία V / ρh / Hz	Διαστάσεις Π / Β / Υ	ΤΙΜΗ ΠΡΟ ΦΠΑ
	Αποδιδόμενη Ισχύς (KW)	Απορροφούμενη Ισχύς (KW)			
SWBC 3.0H-B/P	3,0	0,8	230 /1/50	635x530x447	1.600 €
SWBC 5.6H-B/P	5,6	1,4	230 /1/50	935x360x520	2.350 €
SWBC 9.5H-B/P	9,5	2,4	230 /1/50	1010x370x585	3.150 €
SWBC 13.5H-B	13,5	3,4	230 /1/50	1115x470x687	4.450 €
SWBC 19.5H-B	19,5	4,9	380 /3/50	1150x470x1250	6.500 €
SWBC 24.0 H-A-S	24,0	6,7	380 /3/50	810x780x960	8.000 €
SWBC 40.0 H-A-S	40,0	9,8	380 /3/50	1450x710x1060	11.000 €
SWBC 90.0 H-A-S	90,0	23	380 /3/50	2000x1100x1763	22.000 €

\*Στα μοντέλα με την ένδειξη "P" συμπεριλαμβάνεται ο κυκλοφορητής εντός του υδροστασίου



## Αντλίες Θερμότητας Monoblock έως 55°C



### ΜΟΝΤΕΛΑ SWBB

Το ECOPLUS της σειράς SWBB είναι μία εξαιρετικά αποτελεσματική αντλία θερμότητας για λειτουργία όλο το χρόνο σε όλες τις λειτουργίες: μονή (κλιματισμός, θέρμανση, ZNX) και σε συνδυασμό με ανάκτηση θερμότητας (ZNX και ψύξη). Η ενεργειακή απόδοση είναι υψηλότερη κατά τη θερινή περίοδο, όταν η παραγωγή ZNX είναι δωρεάν, χάρη στην ανάκτηση θερμότητας. Σε συνδυασμένη λειτουργία, ο εναλλάκτης θερμότητας ZNX χρησιμοποιεί τη θερμοκρασία των εγχυόμενων αερίων για να φτάσει το νερό έως τους 55 ° C. Τέλος Διαθέτουν έλεγχο αντιστάθμισης.



Μοντέλο	A7/W35°C Θέρμανση		A35/W7°C Ψύξη		Τροφοδοσία V / ρh / Hz	Διαστάσεις Π / Β / Υ	ΤΙΜΗ ΠΡΟ ΦΠΑ
	Αποδιδόμενη Ισχύς (Kw)	Απορροφούμενη Ισχύς (Kw)	Αποδιδόμενη Ισχύς (Kw)	Απορροφούμενη Ισχύς (Kw)			
SWBB 8.5B/P	8,5	2,34	8,2	2,7	230 / 1 / 50	935X470X1115	4.000 €
SWBB 13.5H-B/P	13,5	3,7	13,0	4,1	230 / 1 / 50	1115X470X1250	6.100 €
SWBB 13.5H-B/P-S	13,5	3,7	13,0	4,1	380 / 3 / 50	1115X470X1250	6.100 €
SWBB19.5H-B/P-S	19,5	5,4	18,0	5,5	380 / 3 / 50	1115X470X1250	7.200 €

\*Στα μοντέλα με την ένδειξη "P" συμπεριλαμβάνεται ο κυκλοφορητής εντός του υδροστασίου

## Αντλίες Θερμότητας Monoblock έως 55°C



### ΜΟΝΤΕΛΑ SWBB

Το ECOPLUS της σειράς SWBB είναι μία εξαιρετικά αποτελεσματική αντλία θερμότητας για λειτουργία όλο το χρόνο σε όλες τις λειτουργίες: μονή (κλιματισμός, θέρμανση, ZNX) και σε συνδυασμό με ανάκτηση θερμότητας (ZNX και ψύξη). Η ενεργειακή απόδοση είναι υψηλότερη κατά τη θερινή περίοδο, όταν η θέρμανση ZNX είναι δωρεάν, χάρη στην ανάκτηση θερμότητας. Σε συνδυασμένη λειτουργία, ο εναλλάκτης θερμότητας ZNX χρησιμοποιεί τη θερμοκρασία των εγχυόμενων αερίων για να φτάσει το νερό έως τους 55 ° C. Τέλος διαθέτουν έλεγχο αντιστάθμισης



Μοντέλο	A7/W35°C Θέρμανση		A35/W7°C Ψύξη		Τροφοδοσία V / ρh / Hz	Διαστάσεις Π / Β / Υ	ΤΙΜΗ ΠΡΟ ΦΠΑ
	Αποδιδόμενη Ισχύς (Kw)	Απορροφούμενη Ισχύς (Kw)	Αποδιδόμενη Ισχύς (Kw)	Απορροφούμενη Ισχύς (Kw)			
SWBB 26.0H-A/P-S	27,50	8,1	28,5	9,1	380 / 3/50	1450X710X1060	8.900 €
SWBB 29.0 H-A/P-S	29,00	7,8	27,0	6,8	380 / 3/50	1450X710X1060	10.000 €
SWBB 38.0 H-A/P-S	38,00	9,9	30,0	10,5	380 / 3/50	1450X710X1260	12.200 €
SWBB 60.0H-A-S	60,00	18,8	50,0	20,8	380 / 3/50	2037X1360X1037	18.440 €
SWBB 89.0 H-A-S	89,00	24	84,0	28,0	380 / 3/50	2000 x1100 x1903	24.000 €

\*Στα μοντέλα με την ένδειξη "P" συμπεριλαμβάνεται ο κυκλοφορητής εντός του υδροστασίου

Αεροθερμική αντλία θερμότητας η οποία παράγει ζεστό νερό χρήσης με τη βοήθεια εναλλάκτη φρέον νερού (ανοξειδωτος). Διαθέτει ενσωματωμένο μππόιλερ ανοξειδωτο, κατάλληλο για την αποθήκευση ζεστών νερών χρήσης.

ΜΟΝΤΕΛΟ	ZR9W-200T	ZR9W-250T	ZR9W-300T	GT-SKR010C250-VC	GT-SKR010C300-VC
Θερμική Ισχύς (kW):	3,0	3,0	3,0	3,0	3,0
COP (kW) :	3,6	3,6	3,6	3,7	3,7
Τροφοδοσία :	220-230/1/50	220-230/1/50	220-230/1/50	220-240/1/50	220-240/1/50
Μέγιστο Ρεύμα Λειτουργίας (A) :	3,9	3,9	3,9	3,9	3,9
Ψυκτικό Υγρό:	R134	R134	R134	R134A	R134A
Στάθμη Θορύβου dB(A) :	49	49	49	52	52
Διάμετρος Αεραγωγού (mm) :	Φ150	Φ150	Φ150	Φ150	Φ150
Σύνδεση Νερού (inch) :	3/4.	3/4.	3/4.	3/4	3/4
Όγκος Δοχείου (lt) :	200	250	300	200	300
Παραγωγή Ζεστού Νερού (lt/h) :	70	70	70	70	70
Μέγιστη Θερμοκρασία Εξόδου Νερού (°C) :	60	60	60	60	60
Εύρος Λειτουργίας (°C) :	0°C / +43°C	0°C / +43°C	0°C / +43°C	0°C / +43°C	0°C / +43°C
Επιπλέον εναλλάκτης ηλιακών	✓	✓	✓	✓	✓
Επιφάνεια εναλλάκτη ηλιακών (m2)	1.4	1.4	1.4	1.4	1.4
Βάρος (kg) :	83	105	120	92	107
Διάμετρος * Ύψος (mm) :	560*1720	640*1610	640*1820	550*1910	650*1990
<b>ΤΙΜΗ ΠΡΟ ΦΠΑ :</b>	<b>3.170 €</b>	<b>3.300 €</b>	<b>3.520 €</b>	<b>3.170 €</b>	<b>3.520 €</b>



Οι αντλίες θερμότητας ECO PLUS έχουν αποτελεσματική θερμομόνωση, προστασία από τη διάβρωση, αντιβακτηριακή λειτουργία και εγκαθίστανται εύκολα. Χρησιμοποιούν φιλικό προς το περιβάλλον ψυκτικό υγρό, R134. Διαθέτουν επιπλέον ανοξειδωτο εναλλάκτη 1.4 τ.μ. για την σύνδεση ηλιακών συλλεκτών.

Η αντλία θερμότητας διαθέτει ηλεκτρονικό έλεγχο θερμοκρασίας, λειτουργεί αυτόνομα σε χαμηλά επίπεδα θορύβου (49dB (A)), διατηρώντας την θερμοκρασία έως 60°C). Εάν είναι απαραίτητο, ένας επιπλέον ηλεκτρικός θερμαντήρας χρησιμοποιείται για τη θέρμανση σε υψηλότερη θερμοκρασία.

Η αντλία θερμότητας Eco Plus ZRW με COP 3,6 (με 1 kWh ηλεκτρικής ενέργειας παράγει 3,6 kWh θερμικής) , αποτελεί την πιο αποδοτική ενεργειακά λύση καταναλώνοντας 73% λιγότερη ενέργεια σε σχέση με τους συμβατούς ηλεκτρικούς θερμοσίφωνες.

## Αεροθερμικές αντλίες θερμότητας

### AMH- Series Heat pump



ΜΟΝΤΕΛΟ		ΑΜΗ	68	90	136
Ψυκτική απόδοση		KW	68	91	136
Απορροφούμενη ισχύς στην ψύξη		KW	21.5	28.6	43
Θερμική απόδοση		KW	69	90	138
Απορροφούμενη ισχύς στην θέρμανση		KW	22	28.4	44
Τύπος Συμπιεστή			Scroll		
Αριθμός συμπιεστών			2	2	2
Τροφοδοσία			380V/3/50HZ		
Ψυκτικό υγρό			R410a		
Τρόπος Ελέγχου			Βαλβίδα θερμικής εκτόνωσης		
Εξατμιστής	Τύπος		Κέλυφος και σωλήνας		
	Πτώση Πίεσης	kpa	70~90		
	Σύνδεση σωλήνα μεγέθους DN		50	50	65
	Παροχή νερού	m3/ h	11.7	16.5	23.4
Συμπυκνωτής			Εναλλάκτης θερμότητας πτερυγίων		
Ανεμιστήρας	Τύπος		Axial Fan		
	Αριθμός (ποσότητα)		2	2	4
Διαστάσεις	L		2110	2110	2110
	W		1080	1080	1080
	H		1870	1980	1920
Βάρος Μηχανήματος		kg	700	780	1360
Θόρυβος		dB (A)	68	71	73

#### ΨΥΞΗ

Θερμοκρασία περιβάλλοντος:  
DB 35 °C/ WB 24 °C

Θερμοκρασία νερού:  
12 °C/ 7 °C

#### ΘΕΡΜΑΝΣΗ

Θερμοκρασία περιβάλλοντος:  
DB 7 °C/ WB 6 °C

Θερμοκρασία νερού:  
40 °C/ 45 °C

ΜΟΝΤΕΛΟ	ΙΣΧΥΣ	ΤΙΜΗ
AMH68D-MO2	68 KW	<b>21.000€</b>
AMH90D-MO2	90 KW	<b>25.000€</b>
AMH136D-MO2	136 KW	<b>36.000€</b>
AMH68D-MO2 + AMH90D-MO2	158 KW	<b>46.000€</b>
AMH90D-MO2 + AMH90D-MO2	180 KW	<b>50.000€</b>
AMH136D-MO2 + AMH68D-MO2	204 KW	<b>57.000€</b>
AMH136D-MO2 + AMH90D-MO2	226 KW	<b>61.000€</b>
AMH136D-MO2 + AMH136D-MO2	272 KW	<b>72.000€</b>
AMH136D-MO2 + AMH90D-MO2 + AMH68D-MO2	294 KW	<b>82.000€</b>
AMH136D-MO2 + AMH90D-MO2 + AMH90D-MO2	316 KW	<b>86.000€</b>
AMH136D-MO2 + AMH136D-MO2 + AMH68D-MO2	362 KW	<b>93.000€</b>



### ΚΥΡΙΑ ΧΑΡΑΚΤΗΡΙΣΤΙΚΑ

- Διαθέτει συμπιεστή Panasonic.
- Δυνατότητα συστοιχίας αντλιών για υψηλότερη απόδοση.
- Ψυκτικό υγρό R410.



# KyBOM

## Κλιματιστικές μονάδες τοίχου τύπου

		FCU34 BM	FCU51 BM	FCU68 BM	FCU85 BM	FCU102 BM	FP136 BM
Μέγιστη Ισχύς (Ψύξη - Θέρμανση)	(kW)	2,0 / 2,9	2,7 / 4,1	3,6 / 5,4	4,5 / 6,75	5,4 / 8,71	8,0 / 14,2
Παροχή ηλεκτρικού ρεύματος :	V / Hz	220/1/50					
Μέγιστη Παροχή Αέρα :	(m3 / h)	340	510	680	850	1020	1360
Ισχύς Ανεμιστήρα (30Pa) :	(W)	42	55	68	87	108	142
Μέγιστη Στάθμη Θορύβου :	dB (A)	39	39	41	43	45	46
Πλάτος :	(mm)	850	850	970	970	1100	1100
Βάθος :	(mm)	300	300	315	315	330	330
Ύψος :	(mm)	198	198	235	235	235	235
Βάρος :	(kg)	11,2	11,2	14,5	14,5	16,5	16,5
<b>ΤΙΜΗ ΠΡΟ ΦΠΑ:</b>		<b>500€</b>	<b>525€</b>	<b>575€</b>	<b>683€</b>	<b>763€</b>	<b>813€</b>

(1) Συνθήκες μέτρησης Ψύξης: θερμοκρασία εισόδου αέρα (DB) 27 °C / WB 19,5 °C, θερμοκρασία εισόδου / εξόδου νερού 7 °C / 12 °C

(2) Συνθήκες μέτρησης Θέρμανσης : θερμοκρασία περιβάλλοντος DB 21 °C, θερμοκρασία εισόδου νερού 60 °C

\*Περιλαμβάνεται ασύρματο χειριστήριο

# KyBOM

## Κλιματιστικές μονάδες δαπέδου εμφανούς τύπου



		FCU-34-LM	FCU-51-LM	FCU-68-LM	FCU-85-LM	FCU-102-LM	FCU-136-LM	FCU-170-LM	FCU-204-LM	FCU-238-LM
Ονομαστική Ισχύς (Ψύξη - Θέρμανση)	(kW)	2,17 / 3,6	2,95 / 5,04	4,09 / 7,03	4,7 / 7,87	5,58 / 9,42	7,37 / 12,6	9,7 / 16,2	11,29 / 18,03	12,49 / 19,7
Παροχή Ηλεκτρικού Ρεύματος :	V / Hz	220 / 1 / 50								
Μέγιστη Παροχή Αέρα :	(m3 / h)	340	510	680	850	1 020	1 360	1 700	2 040	2 380
Ισχύς Ανεμιστήρα (30Pa):	(W)	42	55	68	87	108	142	174	210	253
Μέγιστη Στάθμη Θορύβου:	dB (A)	42	44	46	47	49	50	52	54	56
Μήκος :	(mm)	790	940	1100	1140	1290	1490	1610	1960	1960
Ύψος :	(mm)	640	640	640	640	640	640	640	640	640
Βάρος :	(kg)	24	26	31	36	40	46	55	66	75
<b>ΤΙΜΗ ΠΡΟ ΦΠΑ:</b>		<b>503€</b>	<b>555€</b>	<b>625€</b>	<b>643€</b>	<b>703€</b>	<b>880€</b>	<b>970€</b>	<b>1.039€</b>	<b>1.189€</b>

(1) Συνθήκες μέτρησης Ψύξης: θερμοκρασία εισόδου αέρα (DB) 27 °C / WB 19,5 °C, θερμοκρασία εισόδου / εξόδου νερού 7 °C / 12 °C

(2) Συνθήκες μέτρησης Θέρμανσης : θερμοκρασία περιβάλλοντος DB 21 °C, θερμοκρασία εισόδου νερού 60 °C

\*Περιλαμβάνει : - Πόδια  
- Ψηφιακό θερμοστάτη  
- Θερμοστάτη ορίου στη θέρμανση



# KyBOM

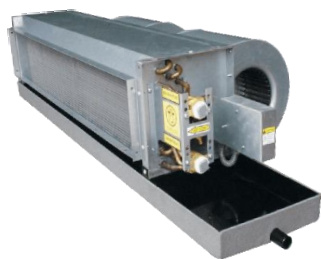

## Κλιματιστικές Μονάδες Μη Εμφανούς Τύπου Οριζόντιας Τοποθέτησης / Υψηλής Στατικής



	Μοντέλο	Ονομαστική Ισχύς Ψύξη - Θέρμανση (kW)	Μέγιστη Παροχή Αέρα (m <sup>3</sup> /h)	dB (A)	Διαστάσεις (Μ x Β x Υ) mm	Μέγιστη Ισχύς Ανεμιστήρα (W)	Βάρος (kg)	ΤΙΜΗ ΠΡΟ ΦΠΑ
<b>ΔΙΣΩΛΗΝΙΑ</b>	FP34 WA	2,17 / 3,49	340	34-42	580*500*235	49	24	<b>265€</b>
	FP51 WA	3,12 / 5,01	510	35-44	730*500*235	66	26	<b>290€</b>
	FP68 WA	4,09 / 6,73	680	38-46	780*500*235	84	31	<b>314€</b>
	FP85 WA	4,75 / 7,62	850	42-47	880*500*235	100	36	<b>337€</b>
	FP102 WA	6,07 / 9,76	1 020	43-49	1080*500*235	118	40	<b>365€</b>
	FP136 WA	8,21 / 13,18	1 360	44-50	1230*500*235	174	46	<b>495€</b>
	FP170 WA	9,38 / 14,81	1 700	46-52	1430*500*235	210	55	<b>536€</b>
	FP204 WA	11,65 / 18,03	2040	48-54	1530*500*235	250	66	<b>613€</b>
	FP238 WA	12,49 / 19,7	2380	49-56	1530*500*235	300	75	<b>698€</b>
<b>ΤΕΤΡΑΣ ΩΛΗΝΙΑ</b>	FP51 WA4	3,12 / 5,01	510	35-44	730*500*235	66	26	<b>405€</b>
	FP68 WA4	4,09 / 6,73	680	38-46	780*500*235	84	31	<b>430€</b>
	FP85 WA4	4,75 / 7,62	850	42-47	880*500*235	100	36	<b>452€</b>
<b>ΥΨΗΛΗΣ ΣΤΑΤΙΚΗΣ</b>	FC 13 WM	10,81 / 16,13	2180	49-52	1380*610*345	625	41	<b>1.382€</b>
	FC 15 WM	12,65 / 18,97	2570	51-55	1480*610*345	725	46	<b>1.455€</b>
	FC 19 WM	14,66 / 21,99	3250	53-56	1380*660*445	876	52	<b>1.755€</b>
	FC 25 WM	19,21 / 28,82	4350	61-64	1780*660*445	1063	65	<b>2.450€</b>
	FC 32 WM	25,74 / 38,61	5440	61-64	1980*660*445	1892	80	<b>2.910€</b>
	FC 38 WM	29,32 / 43,98	6540	62-65	2180*660*445	1760	88	<b>3.370€</b>

(1) Συνθήκες μέτρησης Ψύξης: θερμοκρασία εισόδου αέρα (DB) 27 °C / WB 19,5 °C, θερμοκρασία εισόδου / εξόδου νερού 7 °C / 12 °C

(2) Συνθήκες μέτρησης Θέρμανσης: θερμοκρασία περιβάλλοντος DB 21 °C, θερμοκρασία εισόδου νερού 60 °C

\*Δεν περιλαμβάνεται χειριστήριο



Κασέτα τεσσάρων (4) κατευθύνσεων

Μοντέλο	Ονομαστική Ισχύς Ψύξη - Θέρμανση (kW)	Μέγιστη Παροχή Αέρα (m <sup>3</sup> /h)	Διαστάσεις (Μ x Β x Υ) Mm	ΤΙΜΗ ΠΡΟ ΦΠΑ
FCU 68Ca	3,6 / 5,4	680	593*593*270	<b>817€</b>
FCU 85Ca	4,6 / 6,7	850	752*752*293	<b>903€</b>
FCU102Ca	5,4 / 8,1	1020	752*752*293	<b>971€</b>
FCU 136Ca	7,2 / 10,8	1360	822*822*243	<b>1.044€</b>
FCU 170Ca	9,0 / 13,5	1700	822*822*290	<b>1.128€</b>
FCU 204Ca	10,8 / 16,2	2040	822*822*290	<b>1.190€</b>
FCU 238Ca	12,6 / 18,9	2380	822*822*236	<b>1.237 €</b>

(1) Συνθήκες μέτρησης Ψύξης: θερμοκρασία εισόδου αέρα (DB) 27 °C / WB 19,5 °C, θερμοκρασία εισόδου / εξόδου νερού 7 °C / 12 °C

(2) Συνθήκες μέτρησης Θέρμανσης: θερμοκρασία περιβάλλοντος DB 21 °C, θερμοκρασία εισόδου νερού 60 °C

\*Συμπεριλαμβάνεται ασύρματο χειριστήριο  
(επιτοίχιο χειριστήριο κατόπιν συνεννόησης)



# MECO SLIM LINE

Με κομψό σχέδιο και πάχος μόλις 129mm, η σειρά MECO είναι κατάλληλη για ανάλογο κομψό εσωτερικό χώρο.

buygreen



ΜΟΝΤΕΛΟ	Θερμική Ισχύς (W) max / min	Ψυκτική Ισχύς (W) max / min	Παροχή Αέρα (m3/h) max / min	Στάθμη Θορύβου dB (A) min / max	Διαστάσεις Μ x Β x Υ (mm)	Βάρος (kg)	ΤΙΜΗ ΠΡΟ ΦΠΑ
MFP-20CM	1600 / 830	1000 / 650	200/100	19/39	700*129*681	16	515 €
MFP-30CM	2900 / 1520	1800 / 1170	300/160	19/40	900*129*681	22	615 €
MFP-40CM	3850 / 2000	2400 / 1560	400/230	19/41	1100*129*681	28	685 €
MFP-50CM	4800 / 2500	3000 / 1950	500/290	21/42	1300*129*681	34	760 €
MFP-60CM	5750 / 2990	3600 / 2340	600/340	19/41	1500*129*681	28	840 €

Λειτουργία σε Θέρμανση(1): Θερμοκρασία Νερού εισόδου/εξόδου 70 °C / 60 °C και θερμοκρασία εισόδου Αέρα (DB) 20 °C  
 Λειτουργία σε Ψύξη: Θερμοκρασία Κρύου Νερού εισόδου/εξόδου 7 °C / 12 °C και θερμοκρασία εισόδου Αέρα (DB / WB) 27 °C / 19 °C.

Εφαπτομενικός Ανεμιστήρας



Εναλλάκτης Θερμότητας Αλουμινίου

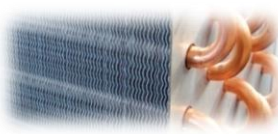

Ηλεκτρικός Κινητήρας



Καλαίσθητες Βάσεις Δαπέδου



MECO SLIM LINE

Χειριστήριο Ελέγχου



# Unico

Κομψό σχέδιο με πάχος 130mm, αθόρυβη λειτουργία, ιδανικό για τοποθέτηση σε οικία. Διαθέτει επίσης ψηφιακό χειριστήριο και τριόδη ηλεκτροβάννα



ΜΟΝΤΕΛΟ	Ικανότητα Θερμότητας / Ικανότητα Θέρμανσης	Ψυκτική Ισχύς (W) Συνολική / αισθητή	Παροχή Αέρα (m <sup>3</sup> /h) max / min	Στάθμη Θορύβου dB (A) min / max	Διαστάσεις Μ x Β x Υ (mm)	Παροχή Νερού (l/h)	ΤΙΜΗ ΠΡΟ ΦΠΑ
<b>BM 200DC</b>	990 / 1550	750 / 610	160/50	19,8/39	694*130*580	142	<b>620 €</b>
<b>BM 400DC</b>	2000 / 3100	1500 / 1250	320/150	18,3/40	894*130*580	302	<b>735 €</b>
<b>BM 600DC</b>	2800 / 4600	2200 / 1900	460/200	19,1/42	1094*130*580	453	<b>820 €</b>
<b>BM 800DC</b>	4200 / 6300	3000 / 2600	580/300	21/42,1	1294*130*580	573	<b>910 €</b>

\*Περιλαμβάνει : -Ψηφιακό χειριστήριο με οθόνη touch screen  
-Τριόδη ηλεκτροβάννα

Λειτουργία σε Θέρμανση(1): Θερμοκρασία Νερού εισόδου/εξόδου 70 °C / 60 °C και θερμοκρασία εισόδου Αέρα (DB) 20 °C  
Λειτουργία σε Ψύξη: Θερμοκρασία Κρύου Νερού εισόδου/εξόδου 7 °C / 12 °C και θερμοκρασία εισόδου Αέρα (DB / WB) 27 °C / 19 °C.

Εφαπτομενικός Ανεμιστήρας

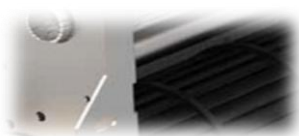

Εναλλάκτης Θερμότητας Αλουμινίου

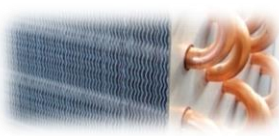

Μοτέρ DC Inverter



# Unico

SLIM Fan Coil

Touch Screen Πίνακας Ελέγχου





## TH SERIES

Εναλλάκτης Αέρα με παροχής αέρα από 150-1.300 m<sup>3</sup>/h. Εξασφαλίζουν ανάκτηση ενέργειας. Διαθέτουν:

- Εναλλάκτη θερμότητας
- Λειτουργία By-pass,
- Διπλά φίλτρα και ειδοποίηση για την αλλαγή αυτών. Τέλος, εγκαθίστανται εύκολα σε οροφή, ή σε ψευδοροφή (κρυφού τύπου) και η χαμηλή στάθμη θορύβου, τα κάνει δυσδιάκριτα σε οποιοδήποτε χώρο.

XHBQ-D2TH	XHBQ-D3TH	XHBQ-D4TH	XHBQ-D6TH	XHBQ-D8TH	XHBQ-D10TH	XHBQ-D13TH
-----------	-----------	-----------	-----------	-----------	------------	------------

Τροφοδοσία	V	230							
Παροχή αέρα	m <sup>3</sup> /h	L	150	250	350	500	700	900	1000
		M	200	300	400	600	800	1000	1300
		H	200	300	400	600	800	1000	1300
Εξωτερική στατική πίεση	Pa	L	60	75	80	89	92	80	75
		M	70	82	85	92	96	85	85
		H	75	85	88	97	100	86	90
Βαθμός απόδοσης ενθαλπίας (καλοκαίρι)	%	L	60	62	62	63	57	60	58
		M	55	57	57	59	55	58	56
		H	55	57	57	59	55	58	56
Βαθμός απόδοσης ενθαλπίας (Χειμώνας)	%	L	63	65	65	67	63	64	62
		M	59	61	60	61	57	62	59
		H	59	61	60	61	57	62	59
Βαθμός απόδοσης θερμοκρασίας	%	L	75	73	75	76	74	76	76
		M	70	68	69	70	68	70	70
		H	70	68	69	70	68	70	70
Στάθμη θορύβου	dB(A)	L	25	27	31	29	34	34	38
		M	30	34	37	35	39	38	41
		H	31,5	34,5	37,5	39	41	42	43
Διαστάσεις	Mm	M	666	744	744	824	1116	1116	1129
		Π	580	599	804	904	884	1134	1216
		Υ	264	270	270	270	388	678	388
Καθαρό Βάρος	Kg		23	25	31	36	60	70	79
ΤΙΜΗ ΠΡΟ ΦΠΑ			1.184€	1.263€	1.536€	1.800€	2.653€	2.900€	3.159€

Τιμή έξυπνου χειριστηρίου: 200 €

Τιμή έξυπνου χειριστηρίου με οθόνη αφής 360 €



# HOLTOP



Εναλλάκτες αέρα με παροχή αέρα από 1.500-3.000m<sup>3</sup>/h.

Εξασφαλίζουν ανάκτηση ενέργειας.

Διαθέτουν:

- Μεταλλικό εναλλάκτη
  - Διπλά φίλτρα
  - Διπλό στρώμα μόνωσης PU 20mm με αποτέλεσμα την χαμηλή στάθμη θορύβου.
  - Διαθέτουν βελτιωμένη σχεδίαση με υψηλότερη εξωτερική στατική πίεση και καινοτόμο σχεδιασμό του χώρου πρόσβασης
- Τοποθετούνται ως κρυφού τύπου οροφής και δαπέδου.



## GXA SERIES

XHBQ-D15GXA

XHBX-D20GXA

XHBX-D25GXA

XHBX-D30GXA

Τροφοδοσία	V	220				
Παροχή αέρα	m <sup>3</sup> /h	L	1000	1200	2000	2500
		M	1500	2000	2500	3000
		H	1500	2000	2500	3000
Εξωτερική στατική πίεση	Pa	L	84	110	140	150
		M	135	132	170	180
		H	163	176	200	210
Βαθμός απόδοσης ενθαλπίας(καλοκαίρι)	%	L	69	65	64	63
		M	66	62	61	60
		H	66	62	61	60
Βαθμός απόδοσης ενθαλπίας(Χειμώνας)	%	L	74	73	72	71
		M	70	71	70	69
		H	70	71	70	69
Βαθμός απόδοσης θερμοκρασίας	%	L	74	74	73	73
		M	71	71	70	70
		H	71	71	70	70
Στάθμη Θορύβου	dB(A)	L	49	49	50	51
		M	51	51	52	54
		H	53	53	55	57
Διαστάσεις	Mm	M	1426	1426	1700	1800
		Π	1200	1200	1400	1500
		Υ	510	510	590	660
Καθαρό Βάρος	Kg		110	112	130	142
<b>ΤΙΜΗ ΠΡΟ ΦΠΑ</b>			<b>4.503 €</b>	<b>4.752 €</b>	<b>5.980 €</b>	<b>7.254 €</b>

Τιμή έξυπνου χειριστηρίου: 200 €

Τιμή έξυπνου χειριστηρίου με οθόνη αφής: 360 €

Προαιρετικά αισθητήριο μέτρησης CO<sub>2</sub>: 360 € (Συνδυάζεται και με τους δύο τύπους έξυπνων χειριστηρίων)

Προαιρετικά αισθητήριο υγρασίας: 100 € (Συνδυάζεται μόνο με το έξυπνο χειριστήριο με οθόνη αφής)



# HOLTOP

# ΠΡΟΪΟΝΤΑ ΠΙΣΙΝΑΣ



WWW.MECHANICALSOLUTIONS.GR

**AQUARK**<sup>®</sup>

 **eco plus**  
environmentally friendly technology

**AQUAGEM**<sup>®</sup>

**PERFECT  
SILENCE**

38.4dB(A) ΜΕΣΗ ΤΙΜΗ



20 ΦΟΡΕΣ ΠΙΟ ΑΘΟΥΡΥΗ ΑΠΟ ΜΙΑ ΠΑΡΑΔΟΣΙΑΚΗ ΑΝΤΛΙΑ ON/OFF



**ΧΑΡΑΚΤΗΡΙΣΤΙΚΑ**



Εναλλάκτης τιτανίου  
40% υψηλότερη απόδοση



Twin Rotary DC  
συμπίεστής



Τεχνολογία EEV  
Αύξηση COP κατά 90%



Πλήρης προστασία ηλεκτρικού συστήματος:  
Εύρος λειτουργίας 180V-260V και ομαλή εκκίνηση



Επιλογή SPA  
Θέρμανση έως 40 °C



Απόψυξη



Το InverPad Turbo δημιουργήθηκε για να λειτουργεί στις πιο δύσκολες συνθήκες. Χάρη στο νέο σύστημα airflow του TurboFan, αυξάνει την επιφάνεια ανταλλαγής θερμότητας και μεγιστοποιεί την παραγωγή θερμότητας, ώστε να εγγυάται εξαιρετική απόδοση σε συνθήκες ψύχους. Απολαύστε την πισίνας σας όλο τον χρόνο!

Μοντέλο	MPC09	MPC110	MPC170	MPC190	MPC270	MPC320S	MPC410S
Συνθήκες λειτουργίας : Αέρας 27°C / Νερό 27°C / Υγρασία 80%							
Θερμική απόδοση 1 (Kw) (Perfect Mode)	5.1	6.3	9.2	10.6	14.4	18.0	23.9
COP εύρος	7.3~5.0	7.5~5.0	7.8~5.0	7.9~5.0	7.9~5.2	8.0~5.0	8.3~5.1
COP στο 50% της ισχύος	6.6	6.7	6.5	6.8	6.8	7.0	7.0
Θερμική απόδοση 1 (Kw) (Power Mode)	6.5	7.7	11.5	12.5	18.0	22.1	29.0
Συνθήκες λειτουργίας: Αέρας 15°C / Νερό 25°C / Υγρασία 70%							
Θερμική απόδοση 2 (Kw) (Perfect Mode)	7.2	9.3	13.4	15.4	20.6	26.8	34.5
COP εύρος	15.1~7.2	15.0~7.3	15.0~7.1	15.0~7.1	15.2~7.3	15.8~7.2	16.0~7.0
COP στο 50% της ισχύος	11.2	11.4	11.1	11.2	11.5	11.6	11.5
Θερμική απόδοση 2 (Kw) (Power Mode)	9.0	11.5	17.0	18.5	26.5	31.5	40.5
Συνθήκες λειτουργίας: Αέρας 35°C / Νερό 28°C / Υγρασία 80%							
Ψυκτική απόδοση (Kw)	3.8	4.6	6.5	7.1	10.2	12.3	15.0
Προτεινόμενος όγκος νερού πισίνας Εύρος λειτουργίας (°C)	15~30	20~45	35~65	35~65	50~95	60~120	85~160

**-15°C - 43°C**

**ΤΕΧΝΙΚΑ ΧΑΡΑΚΤΗΡΙΣΤΙΚΑ**

Συμπιεστής	Twin-rotary Mitsubishi DC Compressor						
Ανεμιστήρας	Turbofan						
Περιβλήμα	Περιβλήμα από κράμα αλουμινίου						
Τροφοδοσία	230V 1Ph			400V 3Ph			
Απορροφούμενη ισχύς (Kw)	0.21~1.55	0.24~1.79	0.36~2.67	0.4~2.98	0.54~4.00	0.60~4.42	0.78~5.80
Απορροφούμενη ισχύς στο 50% της αποδιδόμενης ισχύος	0.39	0.46	0.71	0.78	1.06	1.29	1.71
Απορροφούμενη ένταση ρεύματος (A)	0.91~6.74	1.05~7.79	1.57~11.63	1.74~12.96	2.35~17.39	0.86~6.41	1.13~8.41
Στάθμη θορύβου στο 1m dB(A)	36.1~44.2	36.3~44.5	39.3~46.7	39.8~50.2	39.8~50.2	40.5~50.9	40.6~51.3
Στάθμη θορύβου 50% στο 1m dB(A)	38.2	38.4	42.2	43.1	43.0	45.6	45.7
Στάθμη θορύβου στο 10m dB(A)	16.1~24.2	16.3~24.5	19.3~26.7	19.8~30.2	19.8~30.2	20.5~30.9	19.6~31.3
Παροχή νερού (m3/h)	2~4	2~4	4~6	8~10	8~10	10~12	12~18
Υδραυλική σύνδεση (mm)	50						
Διαστάσεις LxWxH(mm)	750x504x656	750x504x656	840x504x656	840x504x656	1135x514x756	1029x512x1107	1139x512x1106
<b>ΤΙΜΗ ΠΡΟ ΦΠΑ</b>	<b>3.150€</b>	<b>4.000€</b>	<b>5.600€</b>	<b>6.300€</b>	<b>8.550€</b>	<b>9.500€</b>	<b>12.000€</b>

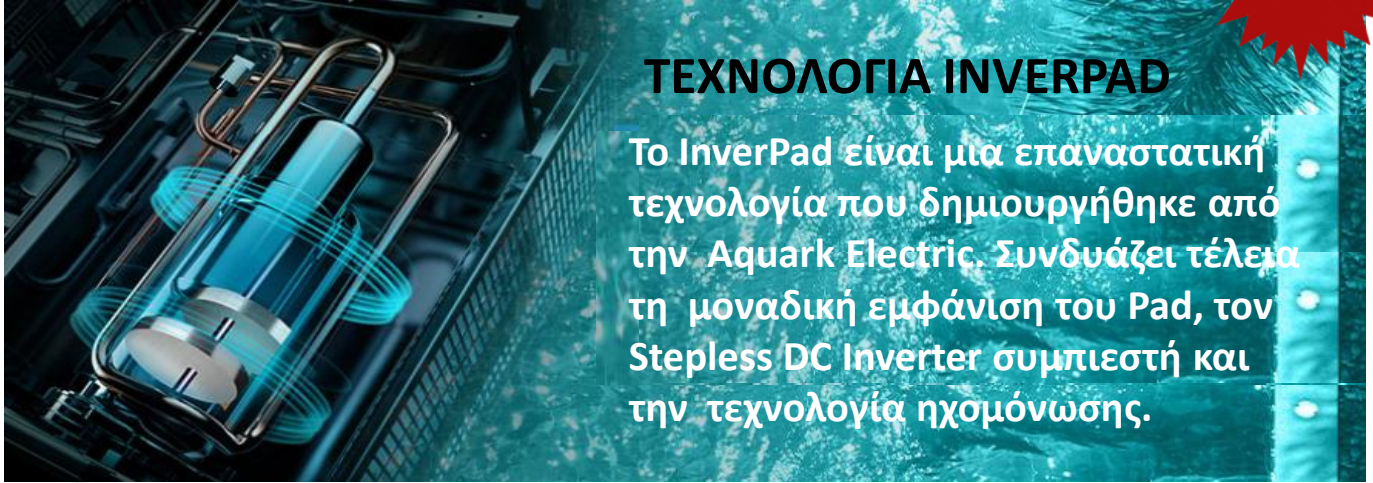

## ΤΕΧΝΟΛΟΓΙΑ INVERPAD

Το InverPad είναι μια επαναστατική τεχνολογία που δημιουργήθηκε από την Aquark Electric. Συνδυάζει τέλεια τη μοναδική εμφάνιση του Pad, τον Stepless DC Inverter συμπιεστή και την τεχνολογία ηχομόνωσης.



### ΚΥΡΙΑ ΧΑΡΑΚΤΗΡΙΣΤΙΚΑ

- Αντλία θερμότητας πισίνας με Stepless DC Inverter συμπιεστή
- Οθόνη αφής
- Περιβλήμα από κράμα αλουμινίου
- Φρέον R32

- Έλεγχος APP Wifi
- Τεχνολογία EEV
- Αυτόματη απόψυξη με αναστροφή κύκλου
- Ελικοειδής εναλλάκτης θερμότητας τιτανίου



### ΣΧΕΔΙΑΣΜΟΣ PAD

Ο κλασικός σχεδιασμός των ηχομονωτικών πάνελ στο περίβλημα από κράμα αλουμινίου προσφέρει την χαμηλότερη στάθμη θορύβου. Επίσης, με τον "άορατο" ανεμιστήρα τεχνολογίας Inverpad παρέχει υψηλή ασφάλεια για τα παιδιά.

Μοντέλο	MSC130	MSC170	MSC210	MSC280S	MSC350S
Συνθήκες λειτουργίας : Αέρας 27°C / Νερό 27°C / Υγρασία 80%					
Θερμική απόδοση 1(Kw)	13.0	17.5	21.0	28.0	35.2
COP εύρος	14.5 - 7.0	15.6 - 7.0	14.8 - 7.1	15.8 - 7.1	15.5 - 7.0
COP στο 50% της ισχύος	10.5	11.0	11.0	10.8	10.5
Συνθήκες λειτουργίας: Αέρας 15°C / Νερό 26°C / Υγρασία 70%					
Θερμική απόδοση 2(Kw)	9.0	12.5	14.5	19.0	24.2
COP εύρος	7.5-5.0	7.7-5.0	7.1-5.0	8.0-5.0	7.5-5.0
COP στο 50% της ισχύος	6.4	6.6	6.6	6.5	6.6
Συνθήκες λειτουργίας: Αέρας 35°C / Νερό 28°C / Υγρασία 80%					
Ψυκτική απόδοση(Kw)	6.3	8.0	10.1	11.9	16.1
<b>ΤΕΧΝΙΚΑ ΧΑΡΑΚΤΗΡΙΣΤΙΚΑ</b>					
Εύρος λειτουργίας (°C)	<b>-10°C - 43°C</b>				
Συμπιεστής	Twin-rotary Mitsubishi DC Compressor				
Περιβλήμα	Περιβλήμα από κράμα αλουμινίου				
Εναλλάκτης θερμότητας	Ελικοειδής εναλλάκτης τιτανίου				
Τροφοδοσία	230V 1Ph		400V 3Ph		
Απορροφούμενη ισχύς (Kw)	0.26 - 1.80	0.33 - 2.50	0.38 - 2.90	0.49 - 3.80	0.65 - 4.84
Απορροφούμενη ισχύς στο 50% της αποδιδόμενης ισχύος	0.70	0.95	1.10	1.46	1.84
Απορροφούμενη ένταση ρεύματος (A)	1.13 - 7.83	1.44 - 10.90	1.66 - 12.7	0.71 - 5.51	0.95 - 7.01
Στάθμη θορύβου στο 1m dB(A)	40.1 - 48.7	41.1 - 51.8	38.9 - 52.2	41.5 - 52.9	40.6 - 52.6
Στάθμη θορύβου 50% στο 1m dB(A)	43.7	44.5	44.4	47.0	46.1
Στάθμη θορύβου στο 10m dB(A)	20.1 - 28.7	21.1 - 31.8	18.9 - 32.2	21.5 - 32.9	20.6 - 32.6
Παροχή νερού (m3/h)	4 - 6	6 - 8	8 - 10	10 - 12	12 - 18
Υδραυλική σύνδεση (mm)	50				
Διαστάσεις LxWxH(mm)	890*430*657	1060*430*657	1060*430*757	1060*430*957	1314*512*957
<b>ΤΙΜΗ ΠΡΟ ΦΠΑ</b>	<b>4.380€</b>	<b>5.600€</b>	<b>6.750€</b>	<b>8.000€</b>	<b>8.900€</b>

## ΔΙΠΛΗ ΕΞΟΙΚΟΝΟΜΗΣΗ ΕΝΕΡΓΕΙΑΣ

Σύγκριση κατανάλωσης ενέργειας

Αντλίες θερμότητας	InverMax 60kW	On/off A/O 60kW
COP (αέρας 27°C/ νερό 27°C)	10.5 @50% CAPACITY	5
Input power	2.86 kW	12 kW
Heating time (for 1°C)	9.67 hours	4.83 hours
Daily consumption	27.66 kWh	57.96 kWh
Yearly consumption (180 days)	4978.8 kWh	10432.8 kWh

\*Formula: kW\*h= T \*V (m³)\*1.16 250m³ pool volume

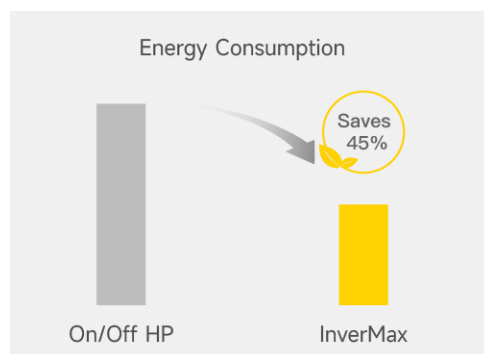

DC Inverter  
Average  
C.O.P 10

53dB(A)  
at 1m

## ΚΥΡΙΑ ΧΑΡΑΚΤΗΡΙΣΤΙΚΑ

- ▶ Αντίστροφος κύκλος απόψυξης
- ▶ -10°C~43°C Λειτουργία
- ▶ Περίβλημα από κράμα αλουμινίου
- ▶ Συμπιεστής Mitsubishi Twin-Rotary Inverter
- ▶ Τεχνολογία EEV 20% υψηλότερη απόδοση από την συμβατική
- ▶ Εναλλάκτης θερμότητας twisted titanium – 40% υψηλότερη απόδοση

✓ Έλεγχος με Wi-Fi



Μοντέλο	IM60	IM115
Συνθήκες λειτουργίας : Αέρας 27°C / Νερό 27°C / Υγρασία 80%		
Θερμική απόδοση 1(Kw)	60.0	115.0
COP εύρος	6.2 - 15.0	6.3 - 15.0
COP στο 50% της ισχύος	10.5	10.8
Συνθήκες λειτουργίας: Αέρας 15°C / Νερό 26°C / Υγρασία 70%		
Θερμική απόδοση 2(Kw)	40.1	85.0
COP εύρος	4.7 - 7.7	4.8 - 8.0
COP στο 50% της ισχύος	6.8	7.0
<b>ΤΕΧΝΙΚΑ ΧΑΡΑΚΤΗΡΙΣΤΙΚΑ</b>		
Εύρος λειτουργίας (°C)	<b>-10°C - 43°C</b>	
Συμπιεστής	DC Inverter Compressor	
Περίβλημα	Περίβλημα από κράμα αλουμινίου	
Εναλλάκτης θερμότητας	Ελικοειδής εναλλάκτης τιτανίου	
Τροφοδοσία	400V 3Ph 50Hz	
Απορροφούμενη ισχύς (Kw)	2.13 - 8.53	4.43 - 17.7
Απορροφούμενη ισχύς στο 50% της αποδιδόμενης ισχύος	0.70	0.95
Απορροφούμενη ένταση ρεύματος (A)	3.08 - 12.36	6.42 - 25.65
Στάθμη θορύβου στο 1m dB(A)	53.0 - 61.0	55.0 - 64.0
Στάθμη θορύβου 50% στο 1m dB(A)	55	58
Στάθμη θορύβου στο 10m dB(A)	33.0 - 41.0	35.0 - 44.0
Παροχή νερού (m³/h)	20 - 25	40 - 50
Υδραυλική σύνδεση (mm)	75	110
Διαστάσεις LxWxH(mm)	1000*1110*1260	2100*1090*1280
<b>ΤΙΜΗ ΠΡΟ ΦΠΑ</b>	<b>19.200€</b>	<b>38.400€</b>

## Αντλία θερμότητας για Θέρμανση Πισίνας



### ΜΟΝΤΕΛΑ SBR



Αεροθερμική αντλία θερμότητας η οποία παράγει ψύξη-θέρμανση με τη βοήθεια του εναλλάκτη θερμότητας φρέον νερού. Με ψυκτικό μέσο R410R και με συμπιεστή της εταιρίας Sanyo. Ο εναλλάκτης θερμότητας είναι τιτανίου, ο οποίος δεν διαβρώνεται από τα χημικά πισίνας, τα υψηλά άλατα και το χλώριο. Η συνδεσμολογία σε υπάρχον μηχανοστάσιο πισίνας είναι εύκολη και γρήγορη.



Μοντέλο	Α24-19 / W27°C Θέρμανση		Ρεύμα λειτουργίας (A)	Τροφοδοσία V / ρh / Hz	Διαστάσεις Π / Β / Υ	ΤΙΜΗ ΠΡΟ ΦΠΑ
	Αποδιδόμενη Ισχύς (Kw)	Απορροφούμενη Ισχύς (Kw)				
<b>SBR 3.8 H-B</b>	3,8	0,79	3,6	220 / 1 / 50	935X360X520	<b>1.540 €</b>
<b>SBR 5.3 H-B</b>	5,3	1,08	5	220 / 1 / 50	935X360X520	<b>1.750 €</b>
<b>SBR 9.5 H-B</b>	9,5	1,9	8,8	220 / 1 / 50	935X360X520	<b>3.770 €</b>
<b>SBR 12.5 H-B</b>	13,4	2,6	12,3	220 / 1 / 50	1010X370X585	<b>4.000 €</b>
<b>SBR 17.0 H-B</b>	18,0	3,6	16,7	230 / 1 / 50 380 / 3 / 50	1115X470X690	<b>5.500 €</b>
<b>SBR 26.0 H-A-S</b>	28,0	5,4	8,4 x 3	380 / 3 / 50	1115X470X1250	<b>7.100 €</b>
<b>SBR 50.0 H-A-S</b>	50,0	10,3	16,6 x 3	380 / 3 / 50	1450X710X1060	<b>15.500 €</b>
<b>SBR 70.0 H-A-S</b>	70,0	16,3	24,7 x 3	380 / 3 / 50	2037X1037X1360	<b>19.500 €</b>
<b>SBR 90.0 H-A-S</b>	90,0	18,4	35 x 3	380 / 3 / 50	2000X1100X1963	<b>28.000 €</b>
<b>SBR 120.0 H-A-S</b>	120,0	25,0	42,2 x 3	380 / 3 / 50	2263X1103X1902	<b>37.000 €</b>

Συνθήκες Μέτρησης:

Εξωτερική Θερμοκρασία 19°C και θερμοκρασία Νερού Επιστροφής 27 °C



## ΑΝΤΛΙΑ ΘΕΡΜΟΤΗΤΑΣ ΠΙΣΙΝΑΣ ΓΙΑ ΕΓΚΑΤΑΣΤΑΣΗ ΣΕ ΕΣΩΤΕΡΙΚΟ ΧΩΡΟ



ΜΟΝΤΕΛΟ		SBR-9.0H-A	
Θερμική αποδιδόμενη ισχύς	W	9200	
	BTU/h	31400	
Ψυκτική αποδιδόμενη ισχύς	W	4170	
	BTU/h	14200	
Εύρος Θερμοκρασίας (Θέρμανση)	°C	20 ~ 40	
Εύρος Θερμοκρασίας (Ψύξη)	°C	8 ~ 28	
Θερμική Απορροφούμενη ισχύς	W	1700	
Ψυκτική Απορροφούμενη ισχύς	W	2130	
Μέγιστο Ρεύμα Θέρμανσης	A	7.95	
Μέγιστο Ρεύμα Ψύξης	A	10.0	
COP	W/W	5.4	
EER	W/W	1.9	
Τροφοδοσία	V/PH/Hz	220/1/50	
Τύπος Συμπιεστή		Rotary	
Θόρυβος	Db(A)	52	
Υδραυλική Σύνδεση	inch	1-1/2"	
Όγκος ροής νερού	m3/h	2.7-4	
Πίεση νερού (πτώση)	Kpa	15	
Διαστάσεις	L	807	
Μηχανήματος	W	mm	730
	H	640	
Διαστάσεις	L	860	
	W	mm	770
Συσκευασίας	H	680	
	Βάρος	86	
Μηχανήματος	Βάρος	86	
	Συσκευασίας	92	

**ΤΙΜΗ ΠΡΟ ΦΠΑ**

**3.950€**

\*Συνθήκες Μέτρησης: Εξωτερική θερμοκρασία: 24°C/19°C, Θερμοκρασία νερού: 27°C

### ECO PLUS SBR-9.0

Η αντλία θερμότητας εσωτερικής τοποθέτησης **ECO PLUS** για την θέρμανση της πισίνας σας έρχεται να λύσει το πρόβλημα αισθητικής που δημιουργούν οι συμβατικές αντλίες θερμότητας πισίνας, οι οποίες τοποθετούνται εξωτερικά και είναι δύσκολο να καλυφθούν.



### ΑΝΤΛΙΑ ΘΕΡΜΟΤΗΤΑΣ ΓΙΑ ΘΕΡΜΑΝΣΗ JACUZZI ΚΑΙ ΠΙΣΙΝΑΣ

#### ΜΟΝΤΕΛΟ SBR

Αντλία Θερμότητας κατάλληλης για Jacuzzi και μικρές πισίνες. Ευέλικτη τοποθέτηση και συνδεσμολογία λόγω του μικρού όγκου, με εναλλάκτη τιτανίου και ψυκτικό υγρό R-32.



Μοντέλο	A7-19 / W26°C Θέρμανση		Τρέχουσα Λειτουργία Θέρμανσης (A)	Τροφοδοσία V / ph / Hz	Διαστάσεις Π / Β / Υ	ΤΙΜΗ ΠΡΟ ΦΠΑ
	Αποδιδόμενη Ισχύς (Kw)	Απορροφούμενη Ισχύς (Kw)				
<b>SBR – 1,5 006S</b>	2,1	0,78	3,6	220 / 1 / 50	360X360X475	<b>1.400 €</b>



## ΚΥΡΙΑ ΧΑΡΑΚΤΗΡΙΣΤΙΚΑ



Ανίχνευση αλατότητας



Αντικαταστάσιμο ηλεκτρόδιο



Αυτοκαθαριζόμενο κελί



Έλεγχος αντλίας



Ενσωματωμένος ρυθμιστής pH



Αυτόματη χαμηλή λειτουργία



# INVERCLEAR

Το InverClear διαθέτει Inverter λειτουργία προσφέροντας αυτόματη προσαρμογή ανάλογα τις απαιτήσεις. Μπορεί επίσης να λειτουργήσει σε χαμηλό επίπεδο αλατιού 2g/L και να διατηρήσει κρυστάλλινο καθαρό νερό χωρίς να ανησυχείτε για τη συχνή προσθήκη του αλατιού.

Model	Cl2 Production 3000PPM	Configuration					ΤΙΜΗ ΠΡΟ ΦΠΑ
		ORP	pH+Temp	pH	Flow Switch	Inbuilt Dosing Pump	
ICS16 Premium	16.0 g/h	✓	✓	×	✓	✓	2.300 €
ICS22 Premium	22.0 g/h	✓	✓	×	✓	✓	2.500 €
ICS28 Premium	28.0 g/h	✓	✓	×	✓	✓	2.700 €
ICS16 Medium	16.0 g/h	×	×	✓	✓	✓	1.900 €
ICS22 Medium	22.0 g/h	×	×	✓	✓	✓	2.100 €
ICS28 Medium	28.0 g/h	×	×	✓	✓	✓	2.300 €



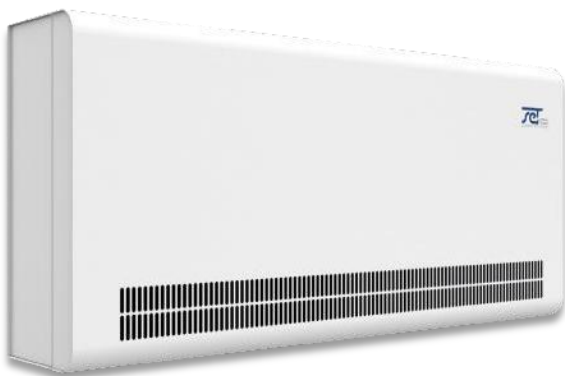

Οι αφυγραντήρες συμπύκνωσης τοίχου ή δαπέδου **SET 1501-2501-3501 T** είναι κομψοί και έχουν σχεδιαστεί ώστε να ταιριάζουν αρμονικά με οποιοδήποτε σύγχρονο εσωτερικό χώρο πισίνας. Προσφέροντας ενεργειακά αποδοτικό και σχεδόν αθόρυβο έλεγχο υγρασίας, οι μονάδες αυτές έχουν σχεδιαστεί με γνώμονα την ποιότητα και την ευκολία στη χρήση. Σε συνδυασμό με εξαιρετικά αποδοτικούς ανεμιστήρες και συμπιεστές, οι προηγμένες επιλογές τηλεχειρισμού και παρακολούθησης συμβάλλουν στην οικονομική λειτουργία και σημαντική εξοικονόμηση ενέργειας.



- Χαμηλή στάθμη θορύβου
- Χαμηλή κατανάλωση ενέργειας
- Οι εναλλάκτες θερμότητας εξατμιστή και συμπυκνωτή είναι επικαλυμμένοι με εποξική ρητίνη
- Τα μεταλλικά μέρη είναι επικαλυμμένα με πούδρα πριν τη συναρμολόγηση
- Προαιρετικός τηλεχειρισμός
- Ενσωματωμένος έλεγχος θέρμανσης και υγρασίας
- Επικοινωνία BMS (Modbus RS485)

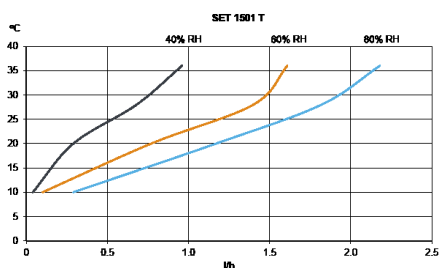

Ειδική κατανάλωση ενέργειας:  
0.47 kWh/l at 28°C & 60% RH

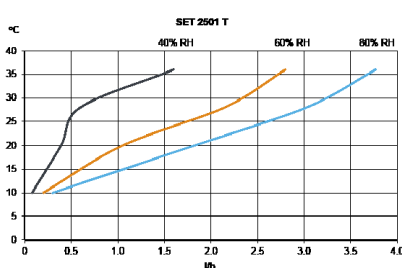

Ειδική κατανάλωση ενέργειας:  
0.48 kWh/l at 28°C & 60% RH

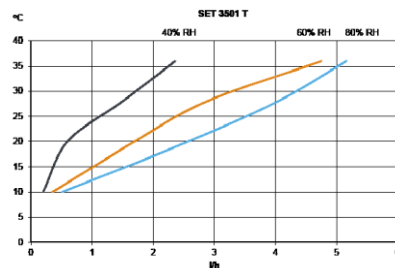

Ειδική κατανάλωση ενέργειας:  
0.43 kWh/l at 28°C & 60% RH

ΜΟΝΤΕΛΟ	SET 1501T	SET 2501T	SET 3501T
Εύρος λειτουργίας (θερμοκρασία) (°C)	10-36	10-36	10-36
Εύρος λειτουργίας (υγρασία) (%RH)	40-100	40-100	40-100
Απόδοση αφύγρανσης (kg/h)	1.45	2.34	3.37
Ροή αέρα (m <sup>3</sup> /h)	400	680	900
Στάθμη θορύβου (dB(A))	46	47	50
Τροφοδοσία (V/Hz)	230/1ph/50	230/1ph/50	230/1ph/50
Συνολικό συνδεδεμένο φορτίο (kW)	0.9	1.5	1.8
Ασφάλεια (A)	3.8	6.6	8.0
Βάρος αερίου R407C / ισοδύναμο CO2 (kg/t)	0.7/1.24	0.9/1.60	1.2/2.13
Μέγεθος προϊόντος (W x D x H) (mm)	1004 x 308 x 695	1154 x 308 x 695	1488 x 308 x 695
Βάρος (kg)	56.5	65.0	75.5
<b>ΤΙΜΗ</b>	<b>7300€</b>	<b>8500€</b>	<b>11.300€</b>

\*Συνθήκες Μέτρησης: Θερμοκρασία δωματίου: 30°C/60% RH - Θερμοκρασία νερού πισίνας :28°C

AQUAGEM®

**INVERSilence** Tech

Η τεχνολογία InverSilence δημιουργήθηκε από την Aquagem ώστε να προσφέρει τις πιο αθόρυβες αντλίες νερού για πισίνες, ταυτόχρονα εξοικονομώντας ενέργεια, καθώς χρειάζεται έως και 15 φορές λιγότερη ενέργεια από μια συμβατική αντλία πισίνας. Βασίζεται στην τεχνολογία full DC Inverter στον κινητήρα που επιτρέπει στην αντλία να λειτουργεί έξυπνα μεταξύ 30% και 100% της ισχύος καλύπτοντας την λειτουργία φίλτρανσης του νερού και προσφέροντας επιπλέον ειδικό πρόγραμμα για γρήγορο backwash. Επιπλέον η στάθμη θορύβου μειώνεται περισσότερο από 30 φορές σε σχέση με τις συμβατικές αντλίες νερού για πισίνες.



InverWarrior



**100w**  
**10 m<sup>3</sup>/h**

## ΚΥΡΙΑ ΧΑΡΑΚΤΗΡΙΣΤΙΚΑ

- Τεχνολογία full DC Inverter
- Υδραυλικό σύστημα σπειρών
- DC Brushless Motor
- Λιγότερο από 36 dB(A)
- Εξοικονόμηση ενέργειας
- Οθόνη αφής
- Έλεγχος με APP-WiFi
- Περίβλημα από κράμα αλουμινίου
- Γρήγορο backwash



ΜΟΝΤΕΛΟ	IW20	IW25	IW30
Προτεινόμενος όγκος νερού πισίνας	30-50	40-70	50-80
P1 (kW)	0.07-0.77	0.08-1.05	0.09-1.40
Τροφοδοσία	220-240 / 50 / 60		
Qmax (m3/h)	24.3	26.7	30.1
Hmax (m)	12.1	14.6	17.5
Q at 8m (m3/h)	6.0-19.9	7.4-24.8	9.0-30.1
Q at 10m (m3/h)	4.4-14.6	6.4-21.3	7.9-26.2
<b>ΤΙΜΗ ΠΡΟ ΦΠΑ</b>	<b>2.000 €</b>	<b>2.400 €</b>	<b>2.940 €</b>

# ΗΛΙΑΚΑ ΣΥΣΤΗΜΑΤΑ



SunTech

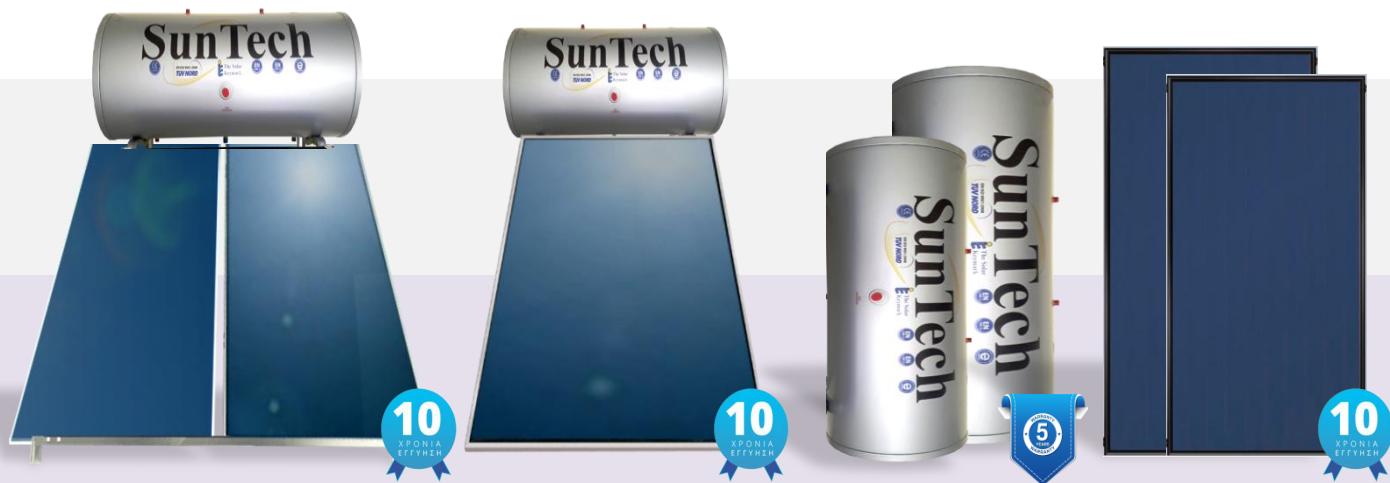

## ΗΛΙΑΚΑ ΣΥΣΤΗΜΑΤΑ

Ηλιακά συστήματα του οίκου **SUNTECH** διαθέτουν:

- Μέγιστη Πίεση λειτουργίας 10bar
- Πλαίσιο συλλέκτη από ειδικά σχεδιασμένο χυτό προφίλ αλουμινίου,
- Χάλκινος υδροσκελετός, απορροφητής επιλεκτικός μπλε τιτανίου
- Ειδικά ελαστικά EPDM για απόλυτη στεγανοποίηση.
- Boiler με εξωτερικό περίβλημα από πλαστικοποιημένο χάλυβα RAL 9006
- Εσωτερικό μέρος θερμοδοχείου από χάλυβα πάχους 2,5mm
- Ηλεκτρική αντίσταση 4KW με θερμοστάτη ασφαλείας
- Θερμοστάτη ασφαλείας διπλής επαφής.
- Γαλβανισμένη εν θερμώ Βάση ταράσας

### ΗΛΙΑΚΑ ΣΥΣΤΗΜΑΤΑ 2ΠΛΗΣ ΚΑΙ 3ΠΛΗΣ ΕΝΕΡΓΕΙΑΣ

ΠΕΡΙΓΡΑΦΗ	BOILER (lt)	ΠΟΣΟΤΗΤΑ ΣΥΛΛΕΚΤΩΝ	ΔΙΑΣΤΑΣΕΙΣ (m <sup>2</sup> )	2ΠΛΗΣ ΕΝΕΡΓΕΙΑΣ ΤΙΜΗ ΠΡΟ ΦΠΑ	3ΠΛΗΣ ΕΝΕΡΓΕΙΑΣ ΤΙΜΗ ΠΡΟ ΦΠΑ
120 / 1 / 200	120	1	2,00 m <sup>2</sup>	798 €	940 €
160 / 1 / 200	160	1	2,0 m <sup>2</sup>	898 €	1.050 €
160 / 1 / 250	160	1	2,50 m <sup>2</sup>	960 €	1.110 €
200 / 1 / 250	200	1	2,50 m <sup>2</sup>	1.000 €	1.145 €
200 / 2 / 150	200	2	2 x 1.50 m <sup>2</sup>	1.190 €	1.325 €
200 / 2 / 200	200	2	2 x 2,00 m <sup>2</sup>	1.320 €	1.450 €
300 / 2 / 200	300	2	2 x 2,00 m <sup>2</sup>	1.695 €	1.853 €
300 / 2 / 250	300	2	2 x 2,50 m <sup>2</sup>	1.827 €	1.990 €

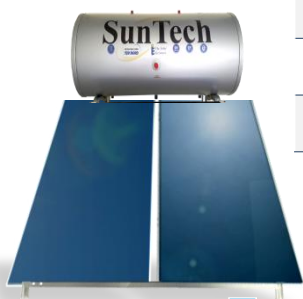

Θερμοδοχείο που περιλαμβάνει μία σερπαντίνα μεταφράζεται σε 2πλής ενέργειας  
 Θερμοδοχείο που περιλαμβάνει δύο σερπαντίνες μεταφράζεται σε 3πλής ενέργειας



## ΧΑΜΗΛΟΥ ΠΡΟΦΙΛ ΗΛΙΑΚΟΣ ΘΕΡΜΟΣΙΦΩΝΑΣ

Ο χαμηλού προφίλ ηλιακός θερμοσίφωνας SUNTECH είναι σχεδιασμένος έτσι ώστε να παρέχει μέγιστη απόδοση και μεγάλη διάρκεια ζωής κάνοντας το ιδανικό σύστημα για οποιαδήποτε κλιματολογική συνθήκη. Αποτελεί την ιδανική επιλογή καθώς το boiler είναι εξωτερικά από πλαστικοποιημένο χάλυβα RAL 9006 , επισμαλτωμένο στους 860 ° C σύμφωνα με τα πρότυπα DIN 4753 και το πάχος του boiler είναι από χάλυβα 3.0mm και ο μανδύας από χάλυβα 1,5mm.

Ο μανδύας είναι έτσι σχεδιασμένος και κατασκευασμένος για ακόμη μεγαλύτερη απόδοση και μεταφορά της θερμικής ενέργειας από τον συλλέκτη.

Ο συλλέκτης έχει μόνωση από πετροβάμβακα 40mm , γυαλί LOW-IRON SECURIT με απορροφητικότητα 88,5% και ειδικά σχεδιασμένο χάλκινο υδροσκελετό εξασφαλίζοντας μέγιστη απόδοση.

Η βάση είναι ειδικά σχεδιασμένη για τοποθέτηση σε ταράτσα χωρίς να ξεπερνάει σε συνολικό ύψος το 1.25 m δίνοντας ταυτόχρονα κλίση 42° στον συλλέκτη κάνοντας το ικανό να δουλεύει εξίσου αποδοτικά τους χειμερινούς μήνες , χωρίς να χρειάζεται αντεπιστροφή βαλβίδα για την σωστή του λειτουργία .

### ΧΑΜΗΛΟΥ ΠΡΟΦΙΛ ΗΛΙΑΚΟΣ SUNTECH

ΤΥΠΟΣ	ΛΙΤΡΑ - ΠΕΡΙΓΡΑΦΗ	ΔΙΠΛΗΣ	ΤΡΙΠΛΗΣ
ΗΛΙΑΚΟΣ 160/1/200	160 Λίτρα με 1 οριζόντιο επιλεκτικό συλλέκτη 2,00μ <sup>2</sup>	945 €	1.082 €
ΗΛΙΑΚΟΣ 160/1/250	160 Λίτρα με 1 οριζόντιο επιλεκτικό συλλέκτη 2,50μ <sup>2</sup>	1.060 €	1.197 €
ΗΛΙΑΚΟΣ 200/1/250	200 Λίτρα με 1 οριζόντιο επιλεκτικό συλλέκτη 2,50μ <sup>2</sup>	1.176 €	1.313 €

\*Στις τιμές δεν περιλαμβάνεται το ΦΠΑ

## BOILER 2ΠΛΗΣ ΚΑΙ 3ΠΛΗΣ ΕΝΕΡΓΕΙΑΣ

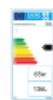

- Εξωτερικό περίβλημα από πλαστικοποιημένο χάλυβα RAL 9006
- Εσωτερικό μέρος θερμοδοχείου από χάλυβα πάχους 2,5mm με επισμάλτωση εν θερμώ.
- Ψήσιμο στους 860°C σύμφωνα με τα πρότυπα DIN 4753
- Μανδύας κλειστού κυκλώματος από χάλυβα πάχους 1,5mm
- Μόνωση από οικολογική διογκωμένη πολυουρεθάνη πάχους 50mm(40 kg/m<sup>3</sup>)
- Καθοδική προστασία από την ηλεκτρόλυση με ράβδο μαγνησίου Φ22mm
- Ηλεκτρική αντίσταση 4KW με θερμοστάτη ασφαλείας
- Θερμοστάτης ασφαλείας διπλής επαφής, με επιπλέον θερμικό ασφαλείας για προστασία κατά της υπερθέρμανσης.

BOILER (lt)	2ΠΛΗΣ ΕΝΕΡΓΕΙΑΣ ΤΙΜΗ ΠΡΟ ΦΠΑ	3ΠΛΗΣ ΕΝΕΡΓΕΙΑΣ ΤΙΜΗ ΠΡΟ ΦΠΑ
120 lt	460 €	580 €
160 lt	510 €	640 €
200 lt	560 €	680 €
120 lt (οριζόντιου)	515 €	675 €
160 lt (οριζόντιου)	590 €	750 €
200 lt (οριζόντιου)	680 €	840 €
300 lt (οριζόντιου)	880 €	1.040 €

Θερμοδοχείο που περιλαμβάνει μία σερπαντίνα μεταφράζεται σε 2πλής ενέργειας  
Θερμοδοχείο που περιλαμβάνει δύο σερπαντίνες μεταφράζεται σε 3πλής ενέργειας



## ΗΛΙΑΚΟΙ ΣΥΛΛΕΚΤΕΣ

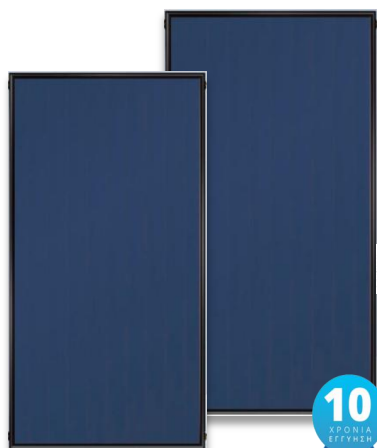

- Πλαίσιο συλλέκτη από ειδικά σχεδιασμένο χυτό προφίλ αλουμινίου, χωρίς ραφές, βίδες, για απόλυτη στεγανότητα.
- Χάλκινος υδροσκελετός, επιλεκτικός (Τιτανίου-μπλε) με φύλλα χαλκού ή αλουμινίου που εξασφαλίζουν ενιαία απορροφητική επιφάνεια και απίστευτα υψηλή απόδοση ακόμα και στις χειρότερες καιρικές συνθήκες.
- Ισχυρότατη μόνωση με πετροβάμβακα πάχους 50 mm (50 kg/m<sup>3</sup>) στην πλάτη και 20 mm στα πλευρικά τοιχώματα του συλλέκτη περιορίζουν στο ελάχιστο της θερμικές απώλειες, συμβάλλοντας στην επίτευξη της υψηλής απόδοσης.
- Γυαλί ασφαλείας και χαμηλής περιεκτικότητας σιδήρου 3,2 mm, (low iron) με 88,5 % μετάδοση.
- Ειδικά ελαστικά EPDM για απόλυτη στεγανοποίηση.

ΟΝΟΜΑΣΤΙΚΟ ΜΕΓΕΘΟΣ ΣΥΛΛΕΚΤΗ	ΔΙΑΣΤΑΣΕΙΣ (mm) ΥxΜxΒ	ΤΙΜΗ ΠΡΟ ΦΠΑ
1,50 m <sup>2</sup> (κάθετος)	1500x1000x80	242 €
2,00 m <sup>2</sup> (κάθετος)	2000x1000x80	310 €
2,50 m <sup>2</sup> (κάθετος)	2000x1250x80	378 €
2,00 m <sup>2</sup> (οριζόντιος)	2000x1000x80	428 €
2,50 m <sup>2</sup> (οριζόντιος)	1000x2500x80	500 €

## ΔΟΧΕΙΑ ΑΔΡΑΝΕΙΑΣ ΕΞΩΤΕΡΙΚΗΣ ΤΟΠΟΘΕΤΗΣΗΣ

Δοχείο Αδρανείας του οίκου SUNTECH για ψύξη και θέρμανση

ΠΕΡΙΓΡΑΦΗ	ΤΙΜΗ ΠΡΟ ΦΠΑ
Δοχείο Αδρανείας 40lt	276 €
Δοχείο Αδρανείας 60lt	300 €
Δοχείο Αδρανείας 80lt	345 €
Δοχείο Αδρανείας 100lt	402 €
Δοχείο Αδρανείας 120lt	460 €

### ΧΑΡΑΚΤΗΡΙΣΤΙΚΑ

- Εσωτερική Γαλβανισμένη Λαμαρίνα
- Θέση για δύο αισθητήρες
- Μόνωση πολυουρεθάνης 5cm
- Θέση για αντίσταση
- Μεταλλικά Ρυθμιζόμενα ποδαράκια
- Μούφες 1 1/4"
- Εξωτερικό μεταλλικό περίβλημα κατάλληλο για εξωτερική τοποθέτηση



## ΒΑΣΕΙΣ ΗΛΙΑΚΩΝ

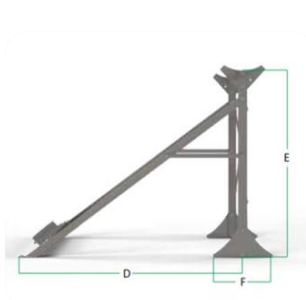
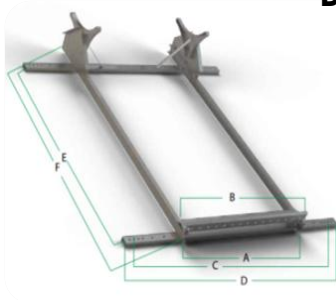

ΠΕΡΙΓΡΑΦΗ	ΤΙΜΗ
Βάση ταράτσας & κεραμοσκεπής 1 συλλέκτη 2,00 μ <sup>2</sup>	130 €
Βάση ταράτσας & κεραμοσκεπής 1 συλλέκτη 2,50 μ <sup>2</sup>	145 €
Βάση ταράτσας & κεραμοσκεπής 2 συλλέκτες 1,50 μ <sup>2</sup>	135€
Βάση ταράτσας & κεραμοσκεπής 2 συλλέκτες 2,00 μ <sup>2</sup>	145 €

ΠΕΡΙΓΡΑΦΗ	ΤΙΜΗ
Βάση ταράτσας απλή μονή για συλλέκτη 2,00 μ <sup>2</sup>	90 €
Βάση ταράτσας απλή διπλή για συλλέκτες 2,00 μ <sup>2</sup>	110 €
Βάση ταράτσας απλή μονή για συλλέκτη 2,50 μ <sup>2</sup>	95 €
Βάση ταράτσας απλή διπλή για συλλέκτες 2,50 μ <sup>2</sup>	115 €
Βάση ταράτσας απλή διπλή για συλλέκτες 1,50 μ <sup>2</sup>	100 €

ΠΕΡΙΓΡΑΦΗ	ΤΙΜΗ
Βάση ηλιακού χαμηλή για συλλέκτη οριζόντιο 2,00μ <sup>2</sup> -2,50μ <sup>2</sup>	110 €

ΠΕΡΙΓΡΑΦΗ	ΤΙΜΗ
Βάση κεντρικού συστήματος μονή για συλλέκτη 2,00 μ <sup>2</sup>	90 €
Βάση κεντρικού συστήματος διπλή για συλλέκτες 2,00 μ <sup>2</sup>	110 €
Βάση κεντρικού συστήματος μονή για συλλέκτη 2,50 μ <sup>2</sup>	95 €
Βάση κεντρικού συστήματος διπλή για συλλέκτες 2,50 μ <sup>2</sup>	115 €
Βάση κεντρικού συστήματος διπλή για συλλέκτες 1,50 μ <sup>2</sup>	100 €
Βάση κεντρικού χαμηλή για συλλέκτη οριζόντιο 2,00 μ <sup>2</sup>	100 €
Βάση κεντρικού χαμηλή για συλλέκτη οριζόντιο 2,50 μ <sup>2</sup>	105 €

ΠΕΡΙΓΡΑΦΗ	ΤΙΜΗ
Σετ σύνδεσης boiler με 1 συλλέκτη	88 €
Σετ σύνδεσης boiler με 2 συλλέκτες	100 €











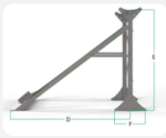

# SunTech

ΚΕΝΤΡΙΚΑ ΣΥΣΤΗΜΑΤΑ ΗΛΙΑΚΩΝ ΒΕΒΙΑΣΜΕΝΗΣ ΚΥΚΛΟΦΟΡΙΑΣ













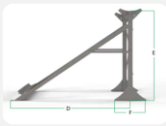



## ΚΕΝΤΡΙΚΑ ΣΥΣΤΗΜΑΤΑ ΗΛΙΑΚΩΝ ΒΕΒΙΑΣΜΕΝΗΣ ΚΥΚΛΟΦΟΡΙΑΣ

ΦΩΤΟΓΡΑΦΙΕΣ ΠΡΟΙΟΝΤΩΝ	200 LT		300 LT		500 LT	
	ΠΡΟΙΟΝΤΑ	ΤΕΜ	ΠΡΟΙΟΝΤΑ	ΤΕΜ	ΠΡΟΙΟΝΤΑ	ΤΕΜ
	200lt BLS2	1	300lt BLS2	1	500lt BLS2	1
	Συλλέκτης 2m <sup>2</sup>	2	Συλλέκτης 2m <sup>2</sup>	3	Συλλέκτης 2m <sup>2</sup>	5
	Βάση κεντρικού ταράτσας διπλή	1	•Διπλή βάση •Μονή βάση	1	•Διπλή βάση •Μονή βάση	•2 •1
	Solar kit	1	Solar kit	1	Solar kit	1
	Διαφορικός SUNTECH με 3 αισθητήρια	1	Διαφορικός SUNTECH με 3 αισθητήρια	1	Διαφορικός SUNTECH με 3 αισθητήρια	1
	Δοχείο διαστολής 18lt	1	Δοχείο διαστολής 24lt	1	Δοχείο διαστολής 24lt	1
	Αυτόματος πλήρωσης	1	Αυτόματος πλήρωσης	1	Αυτόματος πλήρωσης	1
	Βαλβίδα ασφαλείας 1/2" 6 bar	1	Βαλβίδα ασφαλείας 1/2" 6 bar	1	Βαλβίδα ασφαλείας 1/2" 6 bar	1
	Κυάθιο	3	Κυάθιο	3	Κυάθιο	3
	Αυτόματο εξαεριστικό	2	Αυτόματο εξαεριστικό	2	Αυτόματο εξαεριστικό	2
	Αντλία θερμότητας εσωτερικής τοποθέτησης ECO PLUS SWBC 3KW	1	Αντλία θερμότητας εσωτερικής τοποθέτησης ECO PLUS SWBC 3KW	1	Αντλία θερμότητας εσωτερικής τοποθέτησης ECO PLUS SWBC 5.6KW	1
<b>ΤΙΜΗ</b>	<b>4.365 €</b>		<b>5.215 €</b>		<b>7.390 €</b>	

## ΚΕΝΤΡΙΚΑ ΣΥΣΤΗΜΑΤΑ ΗΛΙΑΚΩΝ ΒΕΒΙΑΣΜΕΝΗΣ ΚΥΚΛΟΦΟΡΙΑΣ

ΦΩΤΟΓΡΑΦΙΕΣ ΠΡΟΙΟΝΤΩΝ	800 LT		1000 LT		1500 LT	
	ΠΡΟΙΟΝΤΑ	ΤΕΜ	ΠΡΟΙΟΝΤΑ	ΤΕΜ	ΠΡΟΙΟΝΤΑ	ΤΕΜ
	800lt BLS2	1	1000lt BLS2	1	1500lt BLS2	1
	Συλλέκτης 2m <sup>2</sup>	8	Συλλέκτης 2m <sup>2</sup>	10	Συλλέκτης 2m <sup>2</sup>	15
	Βάση κεντρικού τaráτσας διπλή	4	Βάση κεντρικού τaráτσας διπλή	5	•Διπλή βάση •Μονή βάση	•7 •1
	Κυκλοφορητής 25/8	1	Κυκλοφορητής 25/8	1	Κυκλοφορητής 32/12	1
	Βαλβίδα ασφαλείας ½" 3 bar	1	Βαλβίδα ασφαλείας ½" 3 bar	1	Βαλβίδα ασφαλείας ½" 3 bar	1
	Διαφορικός SUNTECH με 3 αισθητήρια	1	Διαφορικός SUNTECH με 3 αισθητήρια	1	Διαφορικός SUNTECH με 3 αισθητήρια	1
	Δοχείο διαστολής 35lt	1	Δοχείο διαστολής 35lt	1	Δοχείο διαστολής 50lt	1
	Αυτόματος πλήρωσης	1	Αυτόματος πλήρωσης	1	Αυτόματος πλήρωσης	1
	Βαλβίδα ασφαλείας ½" 6 bar	1	Βαλβίδα ασφαλείας ½" 6 bar	1	Βαλβίδα ασφαλείας ½" 6 bar	1
	Κυάθιο	3	Κυάθιο	3	Κυάθιο	3
	Αυτόματο εξαεριστικό	2	Αυτόματο εξαεριστικό	2	Αυτόματο εξαεριστικό	2
	Αντλία θερμότητας ECO PLUS SWBC 9.5KW	1	Αντλία θερμότητας ECO PLUS SWBC 9.5KW	1	Αντλία θερμότητας ECO PLUS SWBC 13.5KW	1
<b>ΤΙΜΗ</b>	<b>11.085 €</b>		<b>11.530 €</b>		<b>16.885 €</b>	

## BOILER ΑΠΟΘΗΚΕΥΣΗΣ ΖΝΧ ΚΑΙ ΔΟΧΕΙΑ ΑΔΡΑΝΕΙΑΣ



### BOILERS

Στις δεξαμενές θέρμανσης νερού χρήσεως ή D.H.W tanks (Domestic Hot Water) το νερό στην δεξαμενή είναι αυτό που προέρχεται από την ύδρευση και μπορούμε να το χρησιμοποιήσουμε για όλες τις δραστηριότητες μας.

Κατασκευάζονται σύμφωνα με τα Ευρωπαϊκά πρότυπα και διατίθενται από τα 150L έως 1000L. Διαθέτουν έως και δύο σπειροειδείς εναλλάκτες οι οποίοι μέσω συναγωγής, θερμαίνουν το νερό της κυρίας δεξαμενής. Πάνω στους εναλλάκτες μπορούμε να συνδέσουμε, ανάλογα τι διαθέτουμε, ηλιακούς συλλέκτες, καυστήρα (πετρελαίου, πέλλετ, ξύλου, αερίου κτλ), αντλία θερμότητας, δεξαμενές buffer και γενικά συσκευές που διαθέτουν κλειστά κυκλώματα θέρμανσης νερού. Η δεξαμενή διαθέτει επίσης υποδοχές για αισθητήρες θερμοκρασίας, θερμομέτρου και ηλεκτρικής αντίστασης.

ΠΕΡΙΓΡΑΦΗ	ΤΙΜΗ ΠΡΟ ΦΠΑ
BOILER ΛΕΒΗΤΟΣΤΑΣΙΟΥ 100L-0	735€
BOILER ΛΕΒΗΤΟΣΤΑΣΙΟΥ 150L-0	826€
BOILER ΛΕΒΗΤΟΣΤΑΣΙΟΥ 200L-0	910€
BOILER ΛΕΒΗΤΟΣΤΑΣΙΟΥ 300L-0	1.065€
BOILER ΛΕΒΗΤΟΣΤΑΣΙΟΥ 500L-0	1.514€
BOILER ΛΕΒΗΤΟΣΤΑΣΙΟΥ 800L-0	2.545€
BOILER ΛΕΒΗΤΟΣΤΑΣΙΟΥ 1000L-0	2.905€
BOILER ΛΕΒΗΤΟΣΤΑΣΙΟΥ 1500L-0	4.649€
BOILER ΛΕΒΗΤΟΣΤΑΣΙΟΥ 2000L-0	5.667€
BOILER ΛΕΒΗΤΟΣΤΑΣΙΟΥ 2500L-0	7.205€
BOILER ΛΕΒΗΤΟΣΤΑΣΙΟΥ 3000L-0	8.742€



**ΧΩΡΙΣ  
ΕΝΑΛΛΑΚΤΗ**

\*Στα boilers δεν συμπεριλαμβάνεται η ηλεκτρική αντίσταση

ΠΕΡΙΓΡΑΦΗ	ΤΙΜΗ ΠΡΟ ΦΠΑ
BOILER ΛΕΒΗΤΟΣΤΑΣΙΟΥ 150L-1	913€
BOILER ΛΕΒΗΤΟΣΤΑΣΙΟΥ 200L-1	1.090€
BOILER ΛΕΒΗΤΟΣΤΑΣΙΟΥ 300L-1	1.550€
BOILER ΛΕΒΗΤΟΣΤΑΣΙΟΥ 500L-1	2.051€
BOILER ΛΕΒΗΤΟΣΤΑΣΙΟΥ 800L-1	2.656€
BOILER ΛΕΒΗΤΟΣΤΑΣΙΟΥ 1000L-1	3.500€
BOILER ΛΕΒΗΤΟΣΤΑΣΙΟΥ 1500L-1	4.870€
BOILER ΛΕΒΗΤΟΣΤΑΣΙΟΥ 2000L-1	5.796€
BOILER ΛΕΒΗΤΟΣΤΑΣΙΟΥ 2500L-1	7.194€
BOILER ΛΕΒΗΤΟΣΤΑΣΙΟΥ 3000L-1	8.592€



## ΔΙΠΛΗΣ ΕΝΕΡΓΕΙΑΣ ΜΕ ΕΝΑ ΕΝΑΛΛΑΚΤΗ

\*Στα boilers δεν συμπεριλαμβάνεται η ηλεκτρική αντίσταση

ΠΕΡΙΓΡΑΦΗ	ΤΙΜΗ ΠΡΟ ΦΠΑ
BOILER ΛΕΒΗΤΟΣΤΑΣΙΟΥ 150L-2	1.002€
BOILER ΛΕΒΗΤΟΣΤΑΣΙΟΥ 200L-2	1.246€
BOILER ΛΕΒΗΤΟΣΤΑΣΙΟΥ 300L-2	1.656€
BOILER ΛΕΒΗΤΟΣΤΑΣΙΟΥ 500L-2	2.317€
BOILER ΛΕΒΗΤΟΣΤΑΣΙΟΥ 800L-2	2.962€
BOILER ΛΕΒΗΤΟΣΤΑΣΙΟΥ 1000L-2	3.848€
BOILER ΛΕΒΗΤΟΣΤΑΣΙΟΥ 1500L-2	5.537€
BOILER ΛΕΒΗΤΟΣΤΑΣΙΟΥ 2000L-2	6.463€
BOILER ΛΕΒΗΤΟΣΤΑΣΙΟΥ 2500L-2	7.892€
BOILER ΛΕΒΗΤΟΣΤΑΣΙΟΥ 3000L-2	9.236€

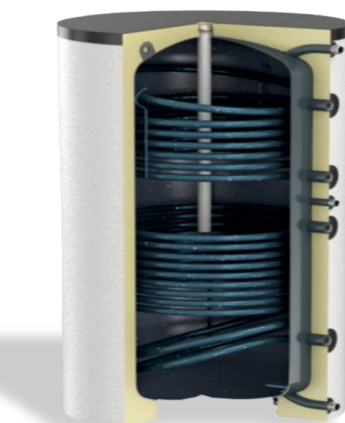

## ΤΡΙΠΛΗΣ ΕΝΕΡΓΕΙΑΣ ΜΕ ΔΥΟ ΕΝΑΛΛΑΚΤΕΣ

\*Στα boilers δεν συμπεριλαμβάνεται η ηλεκτρική αντίσταση

# SOLAR KIT

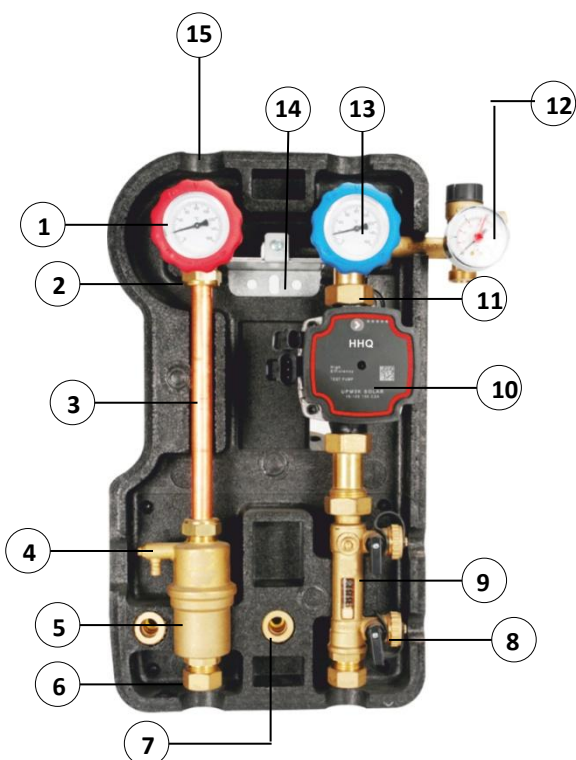

- 1.Θερμόμετρο παροχής, χρώμα κόκκινο, εύρος λειτουργίας 0-160°C.
- 2.Σφαιρικός κρουνός παροχής DN20 με ενσωματωμένο στήριγμα.
- 3.Σωλήνας σύνδεσης, χαλκός d.18.
- 4.Βαλβίδα εξαερισμού χειροκίνητη με ακροφύσιο.
- 5.Απαερωτής με ενσωματωμένο χειροκίνητο εξαεριστικό.
- 6.Σύνδεση συστήματος : ¾" αρσενικό.
- 7.Ρακόρ σύνδεσης με ουρά, εξάρτημα πλήρωσης/εκκένωσης d.15.
- 8.Ροόμετρο, ρύθμιση βαθμού ροής και σταδιακή κλιμάκωση, εύρος ρύθμισης 2-12 lt/min.
- 9.Σφαιρικός κρουνός πλήρωσης/εκκένωσης συσκευής, σύνδεση ¾" αρσ, με τάπα ασφαλείας και αλυσίδα.
- 10.Κυκλοφορητής UHD 20-70130.
- 11.Σφαιρικός κρουνός με βαλβίδα αντεπιστροφής DN 20, με ενσωματωμένο στήριγμα, σύνδεση ¾" αρσ, πάντα ανοιχτή στη μια πλευρά. Ενεργοποίηση της βαλβίδας αντεπιστροφής : κλείσιμο στους 90° και άνοιγμα στους 45°. Άνοιγμα βαλβίδας 2kPa.
- 12.Σύστημα ασφαλείας με βαλβίδα ασφαλείας 6 bar, πιστοποιημένη κατά TUV σύμφωνα με 100 7.7 – Οδηγία 97/23/CE, μανόμετρο 0-10 bar, κάθετη βιδωτή σύνδεση στο δοχείο διαστολής Rp ¾" A ISO228, με επίπεδο λάστιχο στεγανοποίησης.
- 13.Θερμόμετρο επιστροφής, χρώμα μπλε, εύρος λειτουργίας 0-160°C.
- 14.Λάμα στήριξης με πρόσθιο τερματικό και βίδα ασφαλείας.
- 15.Μονωτικό κάλυμμα, μαύρο PPE, πυκνότητα 40 kg/m<sup>3</sup>.

## ΤΕΧΝΙΚΑ ΧΑΡΑΚΤΗΡΙΣΤΙΚΑ

Υγρό

Διάλυμα νερού με γλυκόλη max 50%

Μέγιστη θερμοκρασία λειτουργίας

130°C – 150°C

Σύστημα ασφαλείας

6 bar

Εύρος πίεσης μανόμετρου

0÷10 bar

Εύρος θερμοκρασίας θερμόμετρου

0÷160°C

Ελάχιστη πίεση για άνοιγμα βαλβίδας αντεπιστροφής

Δρ: 2 kPa

Εύρος ρύθμισης ροόμετρου

2-12 lt/min

Σύνδεση

¾" αρσ

Σύνδεση δοχείου διαστολής

¾" αρσ

Συνδέσεις πλήρωσης/εκκένωσης

¾" αρσ, ουρά Φ15mm

Τάση λειτουργίας αντλίας

230V - 50Hz

**ΤΙΜΗ**

**540 €**

## ΔΙΑΦΟΡΙΚΟΣ ΘΕΡΜΟΣΤΑΤΗΣ

Ηλιακών εγκαταστάσεων 2-3 αισθητηρίων  
TH 813

### ΧΑΡΑΚΤΗΡΙΣΤΙΚΑ:

- Ισχύς λειτουργίας: Εναλλασσόμενο ρεύμα 100-240 V ac .
- Βαθμονόμηση θερμοκρασίας αισθητηρίου : Εύρος από -10 °C + 10 °C
- Λειτουργία κλειδώματος : Κλειδώνοντας όλα τα κουμπιά στον πίνακα ελέγχου , προστατεύουμε να μην αλλοιωθούν οι ρυθμίσεις.
- Ενσωματωμένη επαναφορτιζόμενη μπαταρία για την διατήρηση των ρυθμίσεων και του χρόνου κατά την διάρκεια διακοπών ρεύματος.
- Λειτουργία αντί- λεγεωνέλλα : Μόνο όπου περιλαμβάνεται σύστημα βοηθητικών θερμοκρασιών (λέβητες, αντιστάσεις κλπ).
- Λειτουργία απόψυξης.
- Χειριστήριο λειτουργίας για να βεβαιωθείτε ότι έχετε κάνει σωστή εγκατάσταση της μονάδας.
- Διαμόρφωση 4 διαφορετικών ηλιακών συστημάτων.
- Γραφική απεικόνιση της εγκατάστασης.
- Εμφάνιση των πληροφοριών στην οθόνη για είσοδο , έξοδο και error.

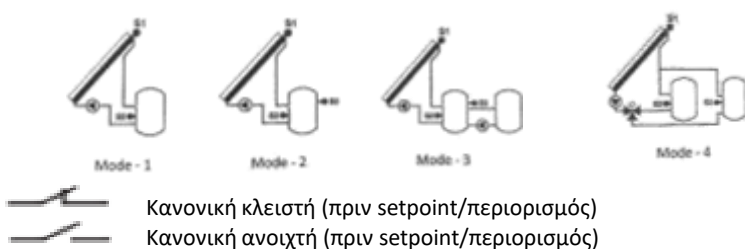

Κανονική κλειστή (πριν setpoint/περιορισμός)  
 Κανονική ανοιχτή (πριν setpoint/περιορισμός)



### ΠΡΟΔΙΑΓΡΑΦΕΣ:

- Επιλογή °C/°F και 12h/24h.
- Τύπος αισθητηρίου:
  - 1).Είσοδοι για Pt 1000 και αισθητήρες θερμοκρασίας (ηλιακό πεδίο).Εύρος εμφάνισης θερμοκρασιών από -40 °C σε +250 °C ( -40 °F μέχρι 482 °F).
  - 2).Είσοδοι για NTC 10K αισθητήρες θερμοκρασίας (boiler).Εύρος εμφάνισης θερμοκρασιών από 0 °C σε +120 °C ( -40 °F μέχρι 248 °F).
- Απόκλιση θερμοκρασίας +/- 1 °C (2 °F).
- Προστασία υπερθέρμανσης.
- Αντιπαγωτική προστασία.

ΚΩΔΙΚΟΣ	ΤΙΜΗ ΠΡΟ ΦΠΑ
Διαφορικός θερμοστάτης	200 €
Αισθητήριο σιλικόνης ηλιακών	30 €
Αισθητήριο boiler	25 €

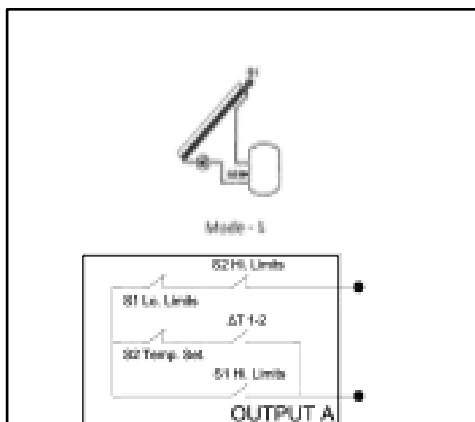

**Εφαρμογή 1:** 2 αισθητήρια θερμοκρασίας και 1 δοχείο boiler

**S1** -Αισθητήριο θερμοκρασίας για το ηλιακό πεδίο

**S2** -Αισθητήριο θερμοκρασίας για το χαμηλό σημείο μπόιλερ

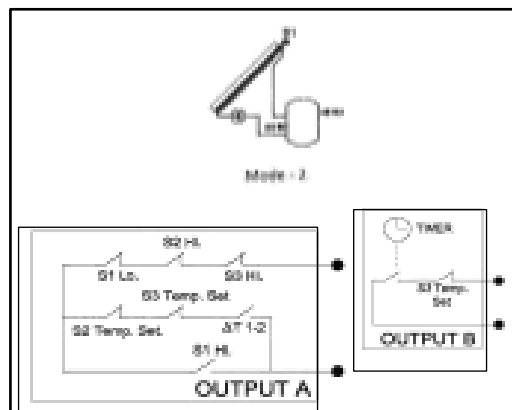

**Εφαρμογή 2:** 3 αισθητήρια με βοηθητική πηγή

**S1** -Αισθητήριο θερμοκρασίας ηλιακού πεδίου

**S2** -Αισθητήριο θερμοκρασίας χαμηλού σημείου μπόιλερ

**S3**-Υδροστάτης (για βοηθητική πηγή)

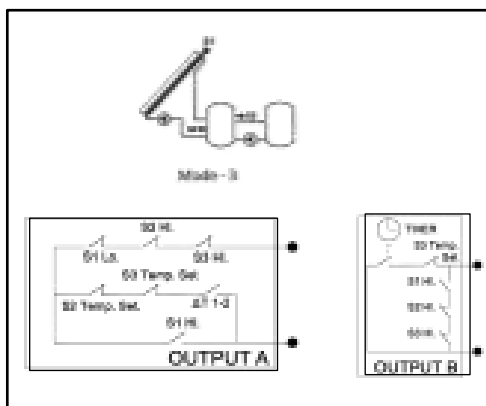

**Εφαρμογή 3:** 3 αισθητήρια με βοηθητική πηγή με αποφόρτιση

**S1**-Αισθητήριο θερμοκρασίας ηλιακού πεδίου

**S2**-Αισθητήριο θερμοκρασίας χαμηλού σημείου μπόιλερ

**S3**-Υδροστάτης (βοηθητικής πηγής)

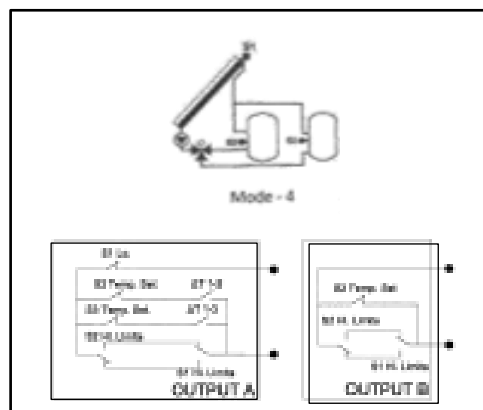

**Εφαρμογή 4:** 3 αισθητήρια και δύο δοχεία boiler

**S1**-Αισθητήριο θερμοκρασίας ηλιακού πεδίου

**S2**-Αισθητήριο θερμοκρασίας χαμηλού σημείου μπόιλερ

**S3**-Αισθητήριο θερμοκρασίας διαφορικού

# ΕΝΔΟΔΑΠΕΔΙΑ ΘΕΡΜΑΝΣΗ





## PE-RT EVOH 5 "Blue Floor" σωλήνας με φράγμα οξυγόνου 5 στρωμάτων

**GROUP: C**

ΔΙΑΣΤΑΣΕΙΣ	ΝΕΟΣ ΚΩΔΙΚΟΣ	*	ΚΩΔΙΚΟΣ			MM	ΤΙΜΗ/ΜΜ
16x2,0	1829198175	-		200	3000	M	1.20€
16x2,0	1829198183	-		600	2400	M	1.30€
17x2,0	1829198186	-		200	3000	M	1.40€
17x2,0	1829198185	-		600	2400	M	1.50€



## Ρακόρ ορειχάλκινου συλλέκτη "eurocone" για σωλήνες PE-RT και PE-XC

**GROUP: A**

ΔΙΑΣΤΑΣΕΙΣ	ΝΕΟΣ ΚΩΔΙΚΟΣ	*	ΚΩΔΙΚΟΣ			MM	ΤΙΜΗ/ΜΜ
16x2 G¾"	1110271010		9006.57	10	150	pc.	3.5€

### Παρατηρήσεις:

Καθιστά δυνατή την σύνδεση σωλήνων PE-Xc και PE-RT σε συλλέκτες "eurocone"



## PERTAL pipe-coil

**GROUP: B**

ΔΙΑΣΤΑΣΕΙΣ	ΝΕΟΣ ΚΩΔΙΚΟΣ	*	ΚΩΔΙΚΟΣ			MM	ΤΙΜΗ/ΜΜ
16x2,0	1029196123	-		200	3000	M	1.50€
16x2,0	1029196031	-		600	2400	M	1.60€



## Ρακόρ ορειχάλκινου συλλέκτη "eurocone" για σωλήνες PERTAL

**GROUP: A**

ΔΙΑΣΤΑΣΕΙΣ	ΝΕΟΣ ΚΩΔΙΚΟΣ	*	ΚΩΔΙΚΟΣ			MM	ΤΙΜΗ/ΜΜ
17G¾"	1810271001	-		10	120	pc.	3.95€



## Ρακόρ ορειχάλκινου συλλέκτη "eurocone" για πολυστρωματικές σωλήνες

**GROUP: A**

ΔΙΑΣΤΑΣΕΙΣ	ΝΕΟΣ ΚΩΔΙΚΟΣ	*	ΚΩΔΙΚΟΣ			MM	ΤΙΜΗ/ΜΜ
16 G¾"	1010271002		9012.08N	10	150	pc.	3.8€

### Παρατήρηση:

Συνδυάζονται με εξαρτήματα και συλλέκτες τύπου "eurocone"



# Σύστημα στερέωσης Tacker

## Σύστημα Tacker EPS T-30 dB (ρολό των 5 μέτρων)

**GROUP: A1**

ΔΙΑΣΤΑΣΕΙΣ	ΝΕΟΣ ΚΩΔΙΚΟΣ	*			MM	ΤΙΜΗ/μ²	ΤΙΜΗ/ΜΜ
35-3 mm (1x5 m) (με μεταλλική επίστρωση)	1818211006	-	-	-	pc.	12.60€	63€



## Σύστημα Tacker EPS100 038 (PS20) (ρολό των 5 μέτρων)

**GROUP: A1**

ΔΙΑΣΤΑΣΕΙΣ	ΝΕΟΣ ΚΩΔΙΚΟΣ	*			MM	ΤΙΜΗ/μ²	ΤΙΜΗ/ΜΜ
30 mm (1x5 m) (με μεταλλική επίστρωση)	1818211027	-	-	-	pc.	12.22€	61.1€



## Αυτοκόλλητη ταινία με το λογότυπο της KAN-Therm

**GROUP: A**

ΔΙΑΣΤΑΣΕΙΣ	ΝΕΟΣ ΚΩΔΙΚΟΣ	*	ΚΩΔΙΚΟΣ			MM	ΤΙΜΗ/ΜΜ
60 m	1800183013		K-200700	-	1	pc.	4.8 €



## Κλιπ U42 για χειροκίνητη τοποθέτηση

**GROUP: A**

ΔΙΑΣΤΑΣΕΙΣ	ΝΕΟΣ ΚΩΔΙΚΟΣ	*			MM	ΤΙΜΗ/ΤΜΧ.	ΤΙΜΗ/ΜΜ
14-18 (42 mm) - 200 pcs	1800191002	-	-	-	pack	0.05€	10€



coil



bar



pipes in tube



bag



carton box



pallet

## Μορφόπλακα EPS200 (PS30) επιφάνεια 1,12 m<sup>2</sup> με φράγμα υδρατμών

GROUP: A1

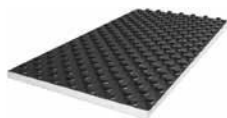

ΔΙΑΣΤΑΣΕΙΣ	ΝΕΟΣ ΚΩΔΙΚΟΣ	*			MM	ΤΙΜΗ/μ <sup>2</sup>	ΤΙΜΗ/ΤΜΧ
11 mm (0,8×1,4 m)	1818211002	-	-	-	pc.	14.7	16.5 €

Συνολικό ύψος μορφόπλακας 32mm

## Μορφόπλακα EPS T-24 dB επιφάνεια 1,12 m<sup>2</sup> με φράγμα υδρατμών

GROUP: A1

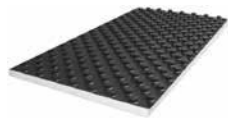

ΔΙΑΣΤΑΣΕΙΣ	ΝΕΟΣ ΚΩΔΙΚΟΣ	*			MM	ΤΙΜΗ/μ <sup>2</sup>	ΤΙΜΗ/ΤΜΧ
30-2 mm (0,8×1,4 m)	1818211003	*	-	-	pc.	16.6	18.6 €

Συνολικό ύψος μορφόπλακας 51mm

## TBS - Σύστημα στερέωσης σωλήνων

### TBS πλάκα EPS150 036 (PS30) εμβαδόν 0,5 m<sup>2</sup> με οδεύσεις

GROUP: A1



ΔΙΑΣΤΑΣΕΙΣ	ΝΕΟΣ ΚΩΔΙΚΟΣ	*			MM	ΤΙΜΗ/μ <sup>2</sup>	ΤΙΜΗ/ΜΜ
25 mm (0,5×1,0 m)	1818211001	-	-	-	pc.	16.8	8.4 €

### Μεταλλικό προφίλ TBS

GROUP: A

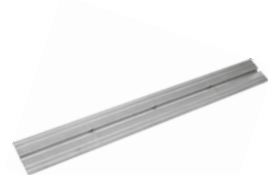

ΔΙΑΣΤΑΣΕΙΣ	ΝΕΟΣ ΚΩΔΙΚΟΣ	*	ΚΩΔΙΚΟΣ			MM	ΤΙΜΗ/ΜΜ
0,4 mm (1,0×0,12 m)	1800213000	-	K-400100	1	40	pc.	7.4 €

Παρατήρηση:

Κατασκευασμένο από γαλβανιζέ χάλυβα. Κατάλληλο μόνο για σωλήνες Φ16 mm.

### TBS πλάκα EPS150 036 (PS30) εμβαδόν 0.5 m<sup>2</sup> χωρίς οδεύσεις

GROUP: A1



ΔΙΑΣΤΑΣΕΙΣ	ΝΕΟΣ ΚΩΔΙΚΟΣ	*			MM	ΤΙΜΗ/μ <sup>2</sup>	ΤΙΜΗ/ΜΜ
25 mm (0,5×1,0 m)	1818211017	*	-	-	pc.	10 €	5 €

### Φύλλο PE για σύστημα TBS

GROUP: A



ΔΙΑΣΤΑΣΕΙΣ	ΝΕΟΣ ΚΩΔΙΚΟΣ	*	ΚΩΔΙΚΟΣ			MM	ΤΙΜΗ/ΜΜ
0,2 mm (2,0×50 m)	1818183000	-	K-500200	-	100	m <sup>2</sup>	1.5€

Παρατήρηση:

Χρησιμοποιείται για την κάλυψη του συστήματος πριν από την τοποθέτηση τσιμεντοκονίας

## Εξαρτήματα ενδοδαπέδιας θέρμανσης

### Περιμετρική ταινία διαστολής

GROUP: A



ΔΙΑΣΤΑΣΕΙΣ	ΝΕΟΣ ΚΩΔΙΚΟΣ	*	ΚΩΔΙΚΟΣ			MM	ΤΙΜΗ/ΜΜ
8×150	1818255002	-	0.1022	-	25	M	1.3 €
8 × 150	1818255003	-	0.1021	-	25	M	1.62 €

Παρατήρηση:

Χρήση για μόνωση μεταξύ ενδοδαπέδιας θέρμανσης και τοίχου .

### Σετ αρμού διαστολής

GROUP: A

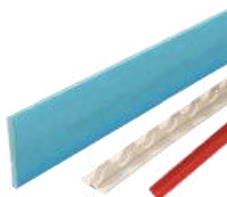

ΤΥΠΟΣ	ΝΕΟΣ ΚΩΔΙΚΟΣ	*			MM	ΤΙΜΗ/ΤΜΧ.	ΤΙΜΗ/ΜΜ
PE αρμός	1800183007	-	2	m	2 €	1 €	
Ράγα	1800209014	-	2	m	21.50 €	-	





## Συλλέκτης ενδοδαπέδιας InoxFlow με παροχόμετρα και θέση για σερβοκινητήρα (UFST MAX series)

GROUP: E

ΔΙΑΣΤΑΣΕΙΣ (H×W×T) [mm]	ΝΕΟΣ ΚΩΔΙΚΟΣ	*	ΚΩΔΙΚΟΣ			MM	ΤΙΜΗ/ΜΜ
2 (362x190x84)	1316157139	-	-	-	1	pc.	Κ.Π.
3 (362x240x84)	1316157140	-	-	-	1	pc.	Κ.Π.
4 (362x290x84)	1316157141	-	-	-	1	pc.	Κ.Π.
5 (362x340x84)	1316157142	-	-	-	1	pc.	Κ.Π.
6 (362x390x84)	1316157143	-	-	-	1	pc.	255 €
7 (362x440x84)	1316157144	-	-	-	1	pc.	288 €
8 (362x490x84)	1316157145	-	-	-	1	pc.	Κ.Π.
9 (362x540x84)	1316157146	-	-	-	1	pc.	Κ.Π.
10 (362x590x84)	1316157147	-	-	-	1	pc.	Κ.Π.

### Παρατηρήσεις :

Οι συλλέκτες είναι σχεδιασμένοι για "eurocone" ρακόρ G<sup>3</sup>/<sub>4</sub>" και ρακόρ G<sup>3</sup>/<sub>4</sub>".

Οι έξοδοι για κάθε κύκλωμα μεταξύ τους έχουν απόσταση 50mm. Τα παροχόμετρα ρυθμίζονται με εύρος 0 - 5,0 l/min.

Οι σερβοκινητήρες πρέπει να διαθέτουν ρακόρ M30x1,5. Είσοδο επάνω - Έξοδος κάτω. Υδραυλική σύνδεση G1".



## Συλλέκτης ενδοδαπέδιας InoxFlow με παροχόμετρα και θέση για σερβοκινητήρα (UFST series)

GROUP: E

ΔΙΑΣΤΑΣΕΙΣ (H×W×T) [mm]	ΝΕΟΣ ΚΩΔΙΚΟΣ	*	ΚΩΔΙΚΟΣ			MM	ΤΙΜΗ/ΜΜ
2 (362x190x84)	1316157077	-	-	-	1	pc.	Κ.Π.
3 (362x240x84)	1316157078	-	-	-	1	pc.	128 €
4 (362x290x84)	1316157079	-	-	-	1	pc.	155 €
5 (362x340x84)	1316157080	-	-	-	1	pc.	182 €
6 (362x390x84)	1316157081	-	-	-	1	pc.	212 €
7 (362x440x84)	1316157082	-	-	-	1	pc.	238 €
8 (362x490x84)	1316157083	-	-	-	1	pc.	268 €
9 (362x540x84)	1316157084	-	-	-	1	pc.	313 €
10 (362x590x84)	1316157085	-	-	-	1	pc.	342 €
11 (362x640x84)	1316157086	-	-	-	1	pc.	373 €
12 (362x690x84)	1316157087	-	-	-	1	pc.	412 €

### Παρατηρήσεις :

Οι συλλέκτες είναι σχεδιασμένοι για "eurocone" ρακόρ G<sup>3</sup>/<sub>4</sub>" και ρακόρ G<sup>3</sup>/<sub>4</sub>".

Οι έξοδοι για κάθε κύκλωμα μεταξύ τους έχουν απόσταση 50mm. Τα παροχόμετρα ρυθμίζονται με εύρος 0 - 2,5 l/min.

Οι σερβοκινητήρες πρέπει να διαθέτουν ρακόρ M30x1,5. Είσοδο επάνω - Έξοδος κάτω. Υδραυλική σύνδεση G1".



## Plastic bend support

GROUP: A

ΔΙΑΣΤΑΣΕΙΣ	ΝΕΟΣ ΚΩΔΙΚΟΣ	*	ΚΩΔΙΚΟΣ			MM	ΤΙΜΗ/ΜΜ
-/14-18	1700218003	-	8058	50	200	pc.	1,3 €

### Note:

Η πρώτη σειρά αφορά σωλήνες με προστατευτικό σωλήνα.



## Αρσενικός μαστός από νίκελ για επέκταση συλλεκτών

**GROUP: E**

ΔΙΑΣΤΑΣΕΙΣ	ΝΕΟΣ ΚΩΔΙΚΟΣ	*	ΚΩΔΙΚΟΣ			MM	ΤΙΜΗ/ΜΜ
G1"	1300174042	-		10	100	pc.	10 €

**Παρατήρηση:**

Ακατάλληλο για πόσιμο νερό. Χρησιμοποιείται για την σύνδεση συλλεκτών με στοιχεία επέκτασης.



## Ερμάρια συλλεκτών ενδοδαπέδιας

### Ερμάριο συλλεκτών Slim+

**GROUP: D**

ΔΙΑΣΤΑΣΕΙΣ (H×W×T) [mm]	ΝΕΟΣ ΚΩΔΙΚΟΣ	*	ΚΩΔΙΚΟΣ			MM	ΤΙΜΗ/ΜΜ
750-850×550×110-160	1414183019	-		1	27	pc.	127 €
750-850×700×110-160	1414183020	-		1	21	pc.	143 €
750-850×850×110-160	1414183021	-		1	19	pc.	157 €

## Στοιχεία αυτοματισμού- Basic+



### Θερμοστάτης χώρου με LCD οθόνη

**GROUP: A**

ΔΙΑΣΤΑΣΕΙΣ	ΝΕΟΣ ΚΩΔΙΚΟΣ	*	ΚΩΔΙΚΟΣ			MM	ΤΙΜΗ/ΜΜ
230 V	1802265020		K-800222	-	1	pc.	78 €

**Παρατήρηση:**

Ο θερμοστάτης είναι σχεδιασμένος για τους σερβοκινητήρες, με κωδικό 1802003004 και 1802003006 και συνεργάζεται με τα τερματικά block, με κωδικό 1802212013, 1802212014, 1802212015, 1802212016. Απαιτούνται τουλάχιστον 3 καλώδια.



### Τερματικό block (ψύξης-θέρμανσης) 6 ζωνών

**GROUP: A**

Version	ΝΕΟΣ ΚΩΔΙΚΟΣ	*	ΚΩΔΙΚΟΣ			MM	ΤΙΜΗ/ΜΜ
230 V	1802212015		K-800226	-	1	pc.	187 €



### Σερβοκινητήρας 230V με αντάπτορα M30 x 1,5

**GROUP: A**

Version	ΝΕΟΣ ΚΩΔΙΚΟΣ	*	ΚΩΔΙΚΟΣ			MM	ΤΙΜΗ/ΜΜ
NC type	1802212036	-		-	1	pc.	47 €

**Παρατήρηση:**

Ο σερβοκινητήρας περιέχει δικό του M30x1,5 adapter.



### Power adapter 230 V - 24 V for Basic+ terminal block

**GROUP: A**

	ΝΕΟΣ ΚΩΔΙΚΟΣ	*	ΚΩΔΙΚΟΣ			MM	ΤΙΜΗ/ΜΜ
	1802265040		K-800232	-	1	pc.	84 €



## Ρευστοποιητής τιμετοκονίας

GROUP: A

NEOS ΚΩΔΙΚΟΣ	*	ΚΩΔΙΚΟΣ			MM	ΤΙΜΗ/ΜΜ
1800014001	-	-	-	10lt.	pc.	83 €



## Tacker tool for clips

GROUP: K

NEOS ΚΩΔΙΚΟΣ	*	ΚΩΔΙΚΟΣ			MM	ΤΙΜΗ/ΜΜ
1950267002	-	K-200502	-	1	pc.	273 €

Το εργαλείο tacker έχει σχεδιαστεί για ταινία κλιπ ,δηλαδή στανταρ και κοντά κλιπ



## Κλιπ U42 σε σειρά για τοποθέτηση με εργαλείο Tacker (μπλοκ 50 τμχ)

GROUP: A

ΔΙΑΣΤΑΣΕΙΣ	NEOS ΚΩΔΙΚΟΣ	*			MM	ΤΙΜΗ/ΤΜΧ.	ΤΙΜΗ/ΜΜ
14-18 (42 mm) - 300 pcs	1800191010	-	-	Pack		0.06 €	18 €



## Ανέμη σωλήνων ενδοδαπέδιας

GROUP: K

NEOS ΚΩΔΙΚΟΣ	*	ΚΩΔΙΚΟΣ			MM	ΤΙΜΗ/ΜΜ
1928270001	-	K-100620	-	1	pc.	224 €



## TBS κόφτης διαμόρφωσης αυλακώσεων

GROUP: K

NEOS ΚΩΔΙΚΟΣ	*	ΚΩΔΙΚΟΣ			MM	ΤΙΜΗ/ΜΜ
1950267005	-	K-400300	-	1	pc.	246 €

Παρατήρηση:  
Κόφτης TBS



## Εξάρτημα διαμόρφωσης αυλακώσεων

GROUP: K

NEOS ΚΩΔΙΚΟΣ	*	ΚΩΔΙΚΟΣ			MM	ΤΙΜΗ/ΜΜ
1950267000	-	K-400400	-	1	pc.	143 €



## Μετασχηματιστής ρεύματος 230 V - 24 V για μπλόκ ακροδεκτών Basic+

GROUP: A

NEOS ΚΩΔΙΚΟΣ	*	ΚΩΔΙΚΟΣ			MM	ΤΙΜΗ/ΜΜ
1802265040	-	K-800232	-	1	pc.	84 €



## Βάνες συλλέκτη με ρακόρ

GROUP: E

ΔΙΑΣΤΑΣΕΙΣ	NEOS ΚΩΔΙΚΟΣ	*	ΚΩΔΙΚΟΣ			MM	ΤΙΜΗ/ΜΜ
G1" / G1"	1300183006	-	K-600400	1	20	set	29 €

Παρατήρηση:  
Σετ βάνες 1" να χρησιμοποιηθούν μόνο όταν συνδεθεί ο συλλέκτης από τη μια πλευρά.



# NOVAFLOOR

Το καινοτόμο σύστημα θέρμανσης NOVAFLOOR συνδυάζει όλα τα πλεονεκτήματα της κλασικής ενδοδαπέδιας θέρμανσης με αυτά των συστημάτων ξηράς δόμησης.

## Πλάκα ενδοδαπέδιας - Novafloor

Το υπόστρωμα του συστήματος είναι από πλάκα εξηλασμένης πολυστερίνης υπενδεδυμένη με αλουμίνιο. Υψηλή μηχανική αντοχή (400 kPa) σε σύγκριση με τη κλασική ενδοδαπέδια που φτάνει έως 200 kPa. Η επικάλυψη αλουμινίου αυξάνει τη θερμική απόδοση του συστήματος καθώς δημιουργεί μεγάλη και ενιαία επιφάνεια ακτινοβολίας.

□ Η ειδικά διαμορφωμένη αλουμινένια επιφάνεια μέσα στην οποία οδεύει η σωλήνα παρουσιάζει εξαιρετική ευελιξία επιτρέποντας εύκολη και ασφαλή διάστρωση καθώς εκτός από μεγάλη επιφάνεια επαφής εγγυάται και την προστασία της.

□ Η τελική επιφάνεια εφαρμόζεται απευθείας πάνω στο προφίλ αλουμίνιο ελαχιστοποιώντας το ελάχιστο απαιτούμενο ύψος στα 2cm. Πλακάκι, ξύλο ή εμφανές μπετό εφαρμόζεται απ' ευθείας δίχως ανάγκη χρήσης θερμομπετό ή τιμεντοσανίδας.

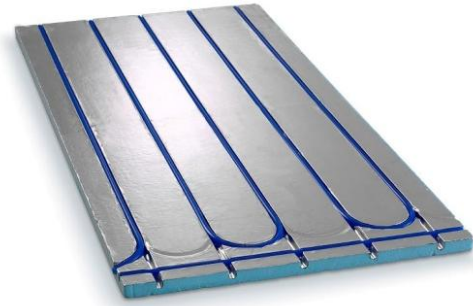

ΠΕΡΙΓΡΑΦΗ	ΔΙΑΣΤΑΣΕΙΣ (Π x Μ x Υ)	ΤΙΜΗ / ΤΜΧ	ΤΙΜΗ /m2
Πλάκα NOVAFLOOR	600mm x 1200mm x 20mm	26 €	36 €

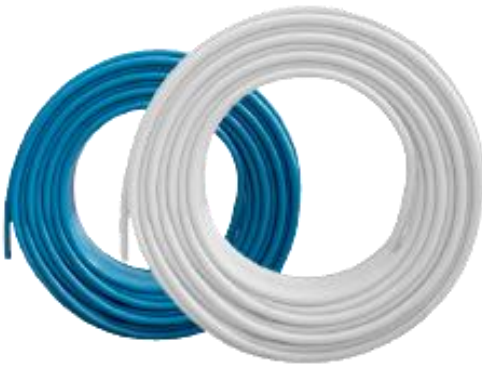

## Σωλήνα – Blue Floor EVOH 5 & PE-RT/AL/PE-RT

□ Η σωλήνα PE-RT (2<sup>ης</sup> γενιάς) και η PE-RT/AL/PE-RT, με φράγμα οξυγόνου έχουν υψηλή αντοχή σε θερμική καταπόνηση και πολύ μεγάλη ευκαμψία. Ενώ οι συλλέκτες είναι ανοξείδωτοι.

ΠΕΡΙΓΡΑΦΗ	ΔΙΑΣΤΑΣΕΙΣ		MM	ΤΙΜΗ/MM
PE-RT EVOH 5 (BLUE FLOOR)	16 x 2,0	200	M	1.20€
PE-RT EVOH 5 (BLUE FLOOR)	16 x 2,0	600	M	1.30€
PE-RT/AL/PE-RT	16 x 2,0	200	M	1.50€
PE-RT/AL/PE-RT	16 x 2,0	600	M	1.60€

## Primer και κόλλα - Novafloor

□ Το Primer της Novafloor, επιτρέπει την στρώση ξύλου ή πλακακιού απευθείας πάνω στην πλάκα ενδοδαπέδιας, ελαχιστοποιώντας το απαιτούμενο ύψος στα 2cm.

ΠΕΡΙΓΡΑΦΗ	ΠΟΣΟΤΗΤΑ	ΤΙΜΗ
NOVAFLOOR Epoxy Primer (A+B) (8-12 m <sup>2</sup> /lt)	10 lt.	207 €
NOVAFLOOR Primer C (4-6 m <sup>2</sup> /lt)	10 lt.	55 €
Αφρός πολυουρεθάνης χαμηλής διόγκωσης	750 ml.	11 €





## Κυκλοφορητές 3F ορειχάλκινοι

ΠΕΡΙΓΡΑΦΗ	ΤΙΜΗ ΠΡΟ ΦΠΑ
UHR ΚΥΚΛΟΦΟΡΗΤΗΣ 1 1/2" 40-5F (200mm) μονοφασικός φλαντζωτός ορειχάλκινος	476 €
UHR ΚΥΚΛΟΦΟΡΗΤΗΣ 1 1/2" 40-8F (200mm) μονοφασικός φλαντζωτός ορειχάλκινος	511 €
UHR ΚΥΚΛΟΦΟΡΗΤΗΣ 1 1/2" 40-8 (200mm) 3 ταχυτήτων μονοφασικός φλαντζωτός χυτοσίδηρος	420 €
UHR ΚΥΚΛΟΦΟΡΗΤΗΣ 1 1/2" 40-12-3F (250mm) 3 ταχυτήτων τριφασικός φλαντζωτός χυτοσίδηρος	1.103 €
UHR ΚΥΚΛΟΦΟΡΗΤΗΣ 1 1/2" 40-18-3F (250mm) 3 ταχυτήτων τριφασικός φλαντζωτός χυτοσίδηρος	1.418 €
UHR ΚΥΚΛΟΦΟΡΗΤΗΣ 2" 50-80-3F (280mm) 3 ταχυτήτων τριφασικός φλαντζωτός χυτοσίδηρος	1.281 €
UHR ΚΥΚΛΟΦΟΡΗΤΗΣ 2" 50-12-3F (280mm) 3 ταχυτήτων τριφασικός φλαντζωτός χυτοσίδηρος	1.631 €
UHR ΚΥΚΛΟΦΟΡΗΤΗΣ 2" 50-18-3F (280mm) 3 ταχυτήτων τριφασικός φλαντζωτός χυτοσίδηρος	2.198 €
UHR ΚΥΚΛΟΦΟΡΗΤΗΣ 2" 1/2 65-8-3F (340mm) 3 ταχυτήτων τριφασικός φλαντζωτός χυτοσίδηρος	1.533 €
UHR ΚΥΚΛΟΦΟΡΗΤΗΣ 2" 1/2 65-12-3F (340mm) 3 ταχυτήτων τριφασικός φλαντζωτός χυτοσίδηρος	1.883 €
UHR ΚΥΚΛΟΦΟΡΗΤΗΣ 2" 1/2 65-18-3F (340mm) 3 ταχυτήτων τριφασικός φλαντζωτός χυτοσίδηρος	2.520 €



\*Στις ανωτέρω τιμές δεν περιλαμβάνονται οι φλάντζες για την σύνδεση.

## Εξαρτήματα σύνδεσης

ΠΕΡΙΓΡΑΦΗ ΕΙΔΟΥΣ	ΤΙΜΗ ΠΡΟ ΦΠΑ
ΣΕΤ ΦΛΑΝΤΖΕΣ DN 40	27 €
ΣΕΤ ΦΛΑΝΤΖΕΣ DN 50	33 €
ΣΕΤ ΦΛΑΝΤΖΕΣ DN 65	40 €
ΣΕΤ ΦΛΑΝΤΖΕΣ DN 80	46 €





## Κυκλοφορητές 3 ταχυτήτων ορειχάλκινοι

ΠΕΡΙΓΡΑΦΗ	ΤΙΜΗ ΠΡΟ ΦΠΑ
UHP ΚΥΚΛΟΦΟΡΗΤΗΣ 1" 25-4S (180mm) 3 ταχυτήτων μονοφασικός ορειχάλκινος	158 €
UHP ΚΥΚΛΟΦΟΡΗΤΗΣ 1" 25-5S (180mm) 3 ταχυτήτων μονοφασικός ορειχάλκινος	161 €
UHP ΚΥΚΛΟΦΟΡΗΤΗΣ 1" 25-6S (180mm) 3 ταχυτήτων μονοφασικός ορειχάλκινος	165 €
UHP ΚΥΚΛΟΦΟΡΗΤΗΣ 1" 25-7S (180mm) 3 ταχυτήτων μονοφασικός ορειχάλκινος	193 €
UHP ΚΥΚΛΟΦΟΡΗΤΗΣ 1" 25-8S (180mm) 3 ταχυτήτων μονοφασικός ορειχάλκινος	308 €
UHP ΚΥΚΛΟΦΟΡΗΤΗΣ 1" 25-12S (180mm) 3 ταχυτήτων μονοφασικός ορειχάλκινος	592 €
UHP ΚΥΚΛΟΦΟΡΗΤΗΣ 1 ¼" 32-4S (180mm) 3 ταχυτήτων μονοφασικός ορειχάλκινος	161 €
UHP ΚΥΚΛΟΦΟΡΗΤΗΣ 1 ¼" 32-5S (180mm) 3 ταχυτήτων μονοφασικός ορειχάλκινος	165 €
UHP ΚΥΚΛΟΦΟΡΗΤΗΣ 1 ¼" 32-6S (180mm) 3 ταχυτήτων μονοφασικός ορειχάλκινος	168 €
UHP ΚΥΚΛΟΦΟΡΗΤΗΣ 1 ¼" 32-7S (180mm) 3 ταχυτήτων μονοφασικός ορειχάλκινος	200 €
UHP ΚΥΚΛΟΦΟΡΗΤΗΣ 1 ¼" 32-8S (180mm) 3 ταχυτήτων μονοφασικός ορειχάλκινος	368 €
UHP ΚΥΚΛΟΦΟΡΗΤΗΣ 1 ¼" 32-12S (180mm) 3 ταχυτήτων μονοφασικός ορειχάλκινος	735 €



\*Στις ανωτέρω τιμές δεν περιλαμβάνονται ρακόρ.

## Εξαρτήματα σύνδεσης

ΠΕΡΙΓΡΑΦΗ ΕΙΔΟΥΣ	ΤΙΜΗ ΠΡΟ ΦΠΑ
ΡΑΚΟΡ 1" ΜΑΥΡΟ (ΣΕΤ) ΜΕ ΤΣΙΜΟΥΧΑ	8 €
ΡΑΚΟΡ 1 1/4" ΜΑΥΡΟ (ΣΕΤ) ΜΕ ΤΣΙΜΟΥΧΑ	12 €
ΡΑΚΟΡ BALL-VAL 1" (ΣΕΤ)	20 €
ΡΑΚΟΡ BALL-VAL 1 1/4" (ΣΕΤ)	26 €





## ΔΟΧΕΙΑ ΔΙΑΣΤΟΛΗΣ-ΥΔΡΕΥΣΗΣ-ΗΛΙΑΚΩΝ



- Μέγιστη πίεση λειτουργίας: 10 bar
- Θερμοκρασία λειτουργίας: -10°C έως +100°C
- Μembrάνη που αντικαθίσταται
- Υλικό μεμβράνης Δοχείων Διαστολής: EPDM
- Υλικό μεμβράνης Δοχείων Ύδρευσης και Ηλιακών: BUTYL
- Σήμανση CE με βάση την οδηγία PED 97/23/CE



## ΔΟΧΕΙΑ ΔΙΑΣΤΟΛΗΣ

ΠΕΡΙΓΡΑΦΗ	Διάμετρος (mm)	Ύψος (mm)	Διατομή (inch)	ΤΙΜΗ ΠΡΟ ΦΠΑ
8 lt	270	200	3/4"	51 €
12lt	280	280	3/4"	58 €
18 lt	265	395	3/4"	65 €
25 lt	260	435	3/4"	72 €
35 lt με ποδαράκια	370	460	3/4"	107 €
50 lt με ποδαράκια	390	600	3/4"	125 €
80 lt με ποδαράκια	380	670	3/4"	200 €
105 lt με ποδαράκια	440	670	3/4"	277 €
150 lt με ποδαράκια	500	1080	1"	347 €
250 lt με ποδαράκια	580	1080	1 1/2"	462 €
300 lt με ποδαράκια	640	1080	1 1/2"	665 €



## ΔΟΧΕΙΑ ΥΔΡΕΥΣΗΣ

ΠΕΡΙΓΡΑΦΗ	ΤΙΜΗ ΠΡΟ ΦΠΑ
ΠΙΕΣΤΙΚΟ 24LT ΦΟΥΣΚΑ	81 €
ΠΙΕΣΤΙΚΟ 35 LT ΟΡΘΙΟ	105 €
ΠΙΕΣΤΙΚΟ 60LT ΟΡΘΙΟ	165 €
ΠΙΕΣΤΙΚΟ 80LT ΟΡΘΙΟ	207 €
ΠΙΕΣΤΙΚΟ 100LT ΟΡΘΙΟ	280 €
ΠΙΕΣΤΙΚΟ 24 LT ΟΡΙΖΟΝΤΙΟ	84 €
ΠΙΕΣΤΙΚΟ 35 LT ΟΡΙΖΟΝΤΙΟ	112 €
ΠΙΕΣΤΙΚΟ 60LT ΟΡΙΖΟΝΤΙΟ	172 €
ΠΙΕΣΤΙΚΟ 80LT ΟΡΙΖΟΝΤΙΟ	217 €
ΠΙΕΣΤΙΚΟ 100LT ΟΡΙΖΟΝΤΙΟ	287 €



## ΔΟΧΕΙΑ ΗΛΙΑΚΩΝ ΚΑΙ ΖΝΧ

ΠΕΡΙΓΡΑΦΗ	ΤΙΜΗ ΠΡΟ ΦΠΑ
ΔΟΧΕΙΟ 8LT	56 €
ΔΟΧΕΙΟ 12LT	63 €
ΔΟΧΕΙΟ 18LT	70 €
ΔΟΧΕΙΟ 24LT	88 €



## ΕΞΑΡΤΗΜΑΤΑ ΚΑΙ ΟΡΓΑΝΑ ΛΕΒΗΤΟΣΤΑΣΙΟΥ



Διατίθεται μεγάλη γκάμα εξαρτημάτων του οίκου HANSA, απαραίτητων για λεβητοστάσια και υδραυλικών εγκαταστάσεων.

### Εξαεριστικά Δικτύου

ΠΕΡΙΓΡΑΦΗ	ΤΙΜΗ ΠΡΟ ΦΠΑ
ΕΞΑΕΡΙΣΤΙΚΟ ΔΙΚΤΥΟΥ 1/2 ΒΑΡΕΩΣ ΤΥΠΟΥ ΜΕ 1 ΕΞΑΕΡΩΤΗ CHROME	13 €
ΕΞΑΕΡΙΣΤΙΚΟ ΔΙΚΤΥΟΥ 1/2 ΒΑΡΕΩΣ ΤΥΠΟΥ ΜΕ 2 ΕΞΑΕΡΩΤΕΣ CHROME	16 €



### Βαλβίδες

ΠΕΡΙΓΡΑΦΗ	ΤΙΜΗ ΠΡΟ ΦΠΑ
ΒΑΛΒΙΔΑ ΠΙΕΣΕΩΣ ΘΕΡΜΟΚΡΑΣΙΑΣ ΓΙΑ ΞΥΛΟΚΑΖΑΝΟ CHROME	39 €
ΒΑΛΒΙΔΑ ΑΣΦΑΛΕΙΑΣ 1/2" 3,4 BAR CHROME ΒΑΡΕΩΣ ΤΥΠΟΥ	7 €
ΒΑΛΒΙΔΑ ΑΣΦΑΛΕΙΑΣ 1/2" 6,8,10 BAR CHROME ΒΑΡΕΩΣ ΤΥΠΟΥ	11 €
ΒΑΛΒΙΔΑ ΑΣΦΑΛΕΙΑΣ 3/4" 3,4,6 BAR CHROME ΒΑΡΕΩΣ ΤΥΠΟΥ	12 €
ΒΑΛΒΙΔΑ ΑΣΦΑΛΕΙΑΣ 1" 3,4 BAR CHROME ΒΑΡΕΩΣ ΤΥΠΟΥ	21 €



### Θερμοστάτες

ΠΕΡΙΓΡΑΦΗ	ΤΙΜΗ ΠΡΟ ΦΠΑ
ΕΠΑΦΗΣ ΜΟΝΟΣ ΘΕΡΜΑΝΣΗΣ 30°C έως 90°C	23 €
ΕΜΒΑΠΤΙΖΟΜΕΝΟΣ ΜΟΝΟΣ ΘΕΡΜΑΝΣΗΣ 30°C έως 90°C	30 €



### Φίλτρα Πετρελαίου

ΠΕΡΙΓΡΑΦΗ	ΤΙΜΗ ΠΡΟ ΦΠΑ
ΠΛΑΣΤΙΚΟ 3/8	11 €
ΠΛΑΣΤΙΚΟ 1/2	23 €
ΑΛΟΥΜΙΝΙΟΥ 3/8	14 €
ΑΛΟΥΜΙΝΙΟΥ 1/2	25 €
ΝΕΡΟΠΑΓΙΔΑ 1/2	42 €
ΘΕΡΜΑΙΝΟΜΕΝΟ 1/2	98 €



## Μανόμετρα-Θερμόμετρα

ΠΕΡΙΓΡΑΦΗ	ΤΙΜΗ ΠΡΟ ΦΠΑ
ΘΕΡΜΟΥΨΟΜΕΤΡΟ Φ80 ΑΧΙΑΛ	25 €
ΘΕΡΜΟΥΨΟΜΕΤΡΟ Φ80 RADIAL	26 €
ΘΕΡΜΟΜΕΤΡΟ Φ63 ΑΧΙΑΛ 20°C - 120°C	14 €
ΘΕΡΜΟΜΕΤΡΟ ΟΡΘΙΟ 20 °C - 120°C	28 €
ΘΕΡΜΟΜΕΤΡΟ ΓΩΝΙΑΚΟ 20 °C - 120°C	32 €
ΜΑΝΟΜΕΤΡΟ ΑΧΙΑΛ 6,10,16,25 BAR	6 €
ΜΑΝΟΜΕΤΡΟ RADIAL 6,10,16,25 BAR	6 €
ΜΑΝΟΜΕΤΡΟ ΓΛΥΚΕΡΙΝΗΣ 16,25 BAR	14 €



## Αυτόματος Πλήρωσης – Διακόπτης Ροής

ΠΕΡΙΓΡΑΦΗ	ΤΙΜΗ ΠΡΟ ΦΠΑ
ΑΥΤΟΜΑΤΟΣ ΠΛΗΡΩΣΗΣ HANSA CHROME ΜΕ ΜΑΝΟΜΕΤΡΟ ΚΑΙ ΔΥΟ ΡΑΚΟΡ 1/2 ή 3/4 ΕΙΣΟΔΟΥ-ΕΞΟΔΟΥ ΒΑΡΕΩΣ ΤΥΠΟΥ	60 €
ΔΙΑΚΟΠΤΗΣ ΡΟΗΣ 1"	91 €



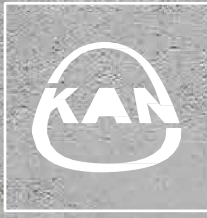

Install your  
future



# ΣΥΣΤΗΜΑ ΠΟΛΥΣΤΡΩΜΑΤΙΚΗΣ ΣΩΛΗΝΑΣ



Καινοτομία και μοναδικότητα-  
Ένα σύστημα, έξι λειτουργίες

Ø16-63 mm

# Σύστημα KAN-therm Πρεσαριστό - Σειρά προϊόντων

## PE-RT/AI/PE-RT πολυστρωματική σωλήνα σε κουλούρα

GROUP: B



ΔΙΑΣΤΑΣΕΙΣ	ΝΕΟΣ ΚΩΔΙΚΟΣ	*	ΚΩΔΙΚΟΣ			MM	ΤΙΜΗ/ΜΜ
16x2	1029196031		0.9616 600M	600	2400	m	1.60€
16x2	1029196123		0.9616	200	3000	m	1.50€
20x2	1029196092		0.9620	100	1500	m	2.35€
25x2,5	1029196081		0.9625	50	750	m	5.70€
26x3	1029196106		0.9626	50	750	m	5.70€
32x3	1029196115		0.9632	50	600	m	9.25€
40x3,5	1029196119		0.9640	25	300	m	25.45€

**Παρατηρήσεις:**  
Κλάση εφαρμογής 1-5; 10 πίεση.



## PE-RT/AI/PE-RT πολυστρωματική σωλήνα ευθύγραμμη

GROUP: B

ΔΙΑΣΤΑΣΕΙΣ	ΝΕΟΣ ΚΩΔΙΚΟΣ	*	ΚΩΔΙΚΟΣ			MM	ΤΙΜΗ/ΜΜ
16x2	1029196210		-	5	50	m	3.40€
20x2	1029196211		-	5	35	m	4.80€
25x2,5	1029196212		-	5	40	m	7.45€
26x3	1029196110		-	5	40	m	10.20€
32x3	1029196071		0.9732	5	40	m	11.30€
40x3,5	1029196078		0.9740	5	25	m	26.60€
50x4	1029196274		-	5	15	m	34.70€
63x4,5	1029196275		-	5	5	m	49.60€

**Παρατηρήσεις:**  
Κλάση εφαρμογής 1-5; 10 πίεση.



## PE-RT/AI/PE-RT πολυστρωματική σωλήνα με μόνωση 6 mm

GROUP: B

ΔΙΑΣΤΑΣΕΙΣ	ΝΕΟΣ ΚΩΔΙΚΟΣ	*	ΚΩΔΙΚΟΣ			MM	ΤΙΜΗ/ΜΜ
16x2 red	1029195010		0.9616-6C	50	750	m	2.25€
16x2 blue	1029195011		0.9616-6N	50	750	m	2.25€
20x2 red	1029195000		0.9620-6C	50	750	m	3.00€
20x2 blue	1029195001		0.9620-6N	50	750	m	3.00€
25x2,5 red	1029195002		0.9625-6C	25	375	m	6.25€
25x2,5 blue	1029195003		0.9625-6N	25	375	m	6.25€
26x3,0 red	1029196024		0.9626-6N	50	350	m	6.25€
26x3,0 blue	1029196111		0.9626-6C	50	350	m	6.25€
32x3 red	1029196114		0.9632-6C	50	300	m	9.45€
32x3 blue	1029196067		0.9632-6N	50	300	m	9.45€

**Παρατηρήσεις:**  
Κλάση εφαρμογής 1-5; 10 πίεση.



\* custom-made - lead time max 4 weeks | \*\* availability as agreed | \*\*\* while stock lasts



### Μαστός ορειχάλκινος αρσενικός

GROUP: F

ΔΙΑΣΤΑΣΕΙΣ	ΝΕΟΣ ΚΩΔΙΚΟΣ	*	ΚΩΔΙΚΟΣ			ΜΜ	ΤΙΜΗ/ΤΜΧ
16 R1/2"	1009045005		K-900000	10	150	pc.	4.65€
20 R1/2"	1009045009		K-900001	10	120	pc.	5.25€
20 R3/4"	1009042128		K-900002	10	120	pc.	7.00€
25 R1/2"	1009042132		K-080070	5	50	pc.	11.20€
25 R3/4"	1009045014		K-900003	5	50	pc.	8.85€
25 R1"	1009045013		K-900004	5	50	pc.	10.00€
26 R1/2"	1009042134		K-080069	5	50	pc.	11.70€
26 R3/4"	1009045043		K-080064	5	50	pc.	8.85€
26 R1"	1009045015		9024.65	5	50	pc.	10.00€
32 R1"	1009045017		K-900005	5	40	pc.	11.85€
32 R1 1/4"	1009045016		K-900006	5	40	pc.	22.85€
40 R1"	1009045061		K-080068	2	20	pc.	26.55€
40 R1 1/4"	1009045019		K-900007	2	20	pc.	27.35€
40 R1 1/2"	1009045018		K-900008	2	20	pc.	31.25€
50 R1 1/2"	1009045020		K-900009	2	20	pc.	54.15€
63 R2"	1009045003		K-900010	1	10	pc.	96.50€



### Μαστός ορειχάλκινος θηλυκός

GROUP: F

ΔΙΑΣΤΑΣΕΙΣ	ΝΕΟΣ ΚΩΔΙΚΟΣ	*	ΚΩΔΙΚΟΣ			ΜΜ	ΤΙΜΗ/ΤΜΧ
16 Rp1/2"	1009044002		K-900100	10	120	pc.	6.15€
20 Rp1/2"	1009042120		K-900101	10	120	pc.	6.75€
20 Rp3/4"	1009044003		K-900102	10	80	pc.	7.95€
25 Rp3/4"	1009044024		K-080125	5	50	pc.	7.95€
25 Rp1"	1009044005		K-900103	5	40	pc.	15.70€
26 Rp3/4"	1009044029		K-080089	5	50	pc.	9.15€
26 Rp1"	1009044006		9024.88	5	40	pc.	18.10€
32 Rp1"	1009044040		K-080126	5	40	pc.	13.65€
32 Rp1 1/4"	1009044008		K-900104	5	40	pc.	26.90€
40 Rp1"	1009044051		K-080096	2	20	pc.	27.10€
40 Rp1 1/4"	1009044050		K-080097	2	20	pc.	30.40€
40 Rp1 1/2"	1009044009		K-900105	2	20	pc.	35.10€



### PPSU μαστός θηλυκός

GROUP: F

ΔΙΑΣΤΑΣΕΙΣ	ΝΕΟΣ ΚΩΔΙΚΟΣ	*	ΚΩΔΙΚΟΣ			ΜΜ	ΤΙΜΗ/ΤΜΧ
16 Rp1/2"	1009044030		K-070253	10	120	pc.	6.15€



coil box



bar



pipes in tube



bag



carton



pallet

\* custom-made - lead time max 4 weeks | \*\* availability as agreed | \*\*\* while stock lasts

## Σύνδεσμος – Μετατροπέας ορειχάλκινος

GROUP: F

ΔΙΑΣΤΑΣΕΙΣ	ΝΕΟΣ ΚΩΔΙΚΟΣ	*	ΚΩΔΙΚΟΣ			MM	ΤΙΜΗ/ΤΜΧ
16 / 15	1009042077		K-900381	10	150	pc.	7.85€
20 / 22	1009042079		K-900382	10	80	pc.	8.75€
25 / 22	1009042082		K-900383	5	50	pc.	12.15€

### Παρατηρήσεις:

Αυτός ο σύνδεσμος είναι κατάλληλος για το σύστημα σύσφιξης Cu καθώς και για τα συστήματα KAN-therm Steel και Inox.



## Γωνιακός μετατροπέας ορειχάλκινος

GROUP: F

ΔΙΑΣΤΑΣΕΙΣ	ΝΕΟΣ ΚΩΔΙΚΟΣ	*	ΚΩΔΙΚΟΣ			MM	ΤΙΜΗ/ΤΜΧ
16 / 15	1009068018	*	K-080551	10	120	pc.	10.50€



### Παρατηρήσεις:

Αυτός ο σύνδεσμος είναι κατάλληλος για το σύστημα σύσφιξης Cu καθώς και για τα συστήματα KAN-therm Steel και Inox.



## Σύνδεσμος ορειχάλκινος πρεσαριστός /διαστολής

GROUP: F

ΔΙΑΣΤΑΣΕΙΣ	ΝΕΟΣ ΚΩΔΙΚΟΣ	*	ΚΩΔΙΚΟΣ			MM	ΤΙΜΗ/ΤΜΧ
14 / 16	1009042146		K-902716	10	150	pc.	6.00€
18x2,0 / 16	1009042149		K-902717	10	150	pc.	7.00€
18x2,5 / 16	1009042145		K-902718	10	150	pc.	7.25€



## PPSU μούφα

GROUP: F

ΔΙΑΣΤΑΣΕΙΣ	ΝΕΟΣ ΚΩΔΙΚΟΣ	*	ΚΩΔΙΚΟΣ			MM	ΤΙΜΗ/ΤΜΧ
16	1009042013		K-900250	10	160	pc.	4.00€
20	1009042015		K-900251	10	150	pc.	5.70€
25	1009042017		K-900252	5	60	pc.	7.90€
26	1009042039		K-070072	5	60	pc.	6.15€



## Σύνδεσμος ορειχάλκινος

GROUP: F

ΔΙΑΣΤΑΣΕΙΣ	ΝΕΟΣ ΚΩΔΙΚΟΣ	*	ΚΩΔΙΚΟΣ			MM	ΤΙΜΗ/ΤΜΧ
16	1009042042		K-040200	10	150	pc.	7.45€
20	1009042049		K-040201	10	120	pc.	9.00€
25	1009042055		K-040220	5	70	pc.	12.50€
32	1009042003		K-900203	5	40	pc.	10.65€
40	1009042004		K-900204	2	20	pc.	24.70€
50	1009042005		K-900205	2	20	pc.	42.15€
63	1009042022		K-900206	1	5	pc.	74.35€



## PPSU μούφα συστολική

GROUP: F

ΔΙΑΣΤΑΣΕΙΣ	ΝΕΟΣ ΚΩΔΙΚΟΣ	*	ΚΩΔΙΚΟΣ			MM	ΤΙΜΗ/ΤΜΧ
20 / 16	1009046026		K-900350	10	120	pc.	4.90€
25 / 16	1009046029		K-900351	5	70	pc.	6.75€
26 / 16	1009046040		K-070066	5	70	pc.	5.90€
25 / 20	1009046032		K-900352	5	70	pc.	7.50€
26 / 20	1009046045		K-070076	5	70	pc.	5.90€



\* custom-made - lead time max 4 weeks | \*\* availability as agreed | \*\*\* while stock lasts



### Ορειχάλκινη μούφα συστολική

GROUP: F

ΔΙΑΣΤΑΣΕΙΣ	ΝΕΟΣ ΚΩΔΙΚΟΣ	*	ΚΩΔΙΚΟΣ			MM	ΤΙΜΗ/TMX
20 / 16	1009042105		K-040300	10	120	pc.	8.80€
25 / 16	1009042111		K-040301	5	70	pc.	11.70€
25 / 20	1009042117		K-040302	5	70	pc.	13.80€
32 / 16	1009046075		K-080128	5	40	pc.	12.75€
32 / 20	1009046072		K-900310	5	40	pc.	10.65€
32 / 25	1009046018		K-900303	5	40	pc.	15.30€
32 / 26	1009046046		9024.67	5	40	pc.	10.45€
40 / 20	1009046047		K-080090	2	30	pc.	22.20€
40 / 25	1009046052		K-900313	2	30	pc.	24.00€
40 / 26	1009046054		K-080092	2	30	pc.	22.30€
40 / 32	1009046048		K-900304	2	20	pc.	21.70€
50 / 32	1009046002		K-900305	2	20	pc.	42.50€
50 / 40	1009046004		K-900306	2	20	pc.	42.75€
63 / 40	1009046007		K-900307	1	10	pc.	80.80€
63 / 50	1009046008		K-900308	1	10	pc.	65.80€



### Ταφ ορειχάλκινο αρσενικό

GROUP: F

ΔΙΑΣΤΑΣΕΙΣ	ΝΕΟΣ ΚΩΔΙΚΟΣ	*	ΚΩΔΙΚΟΣ			MM	ΤΙΜΗ/TMX
16 R $\frac{1}{2}$ "	1009259000		K-903000	5	60	pc.	12.15€
20 R $\frac{1}{2}$ "	1009259027		K-083004	5	50	pc.	14.30€
20 R $\frac{3}{4}$ "	1009259001		K-903001	5	50	pc.	15.40€
25 R $\frac{3}{4}$ "	1009259037		K-080129	2	30	pc.	19.80€
25 R1"	1009259002		K-903002	2	30	pc.	21.00€
26 R $\frac{3}{4}$ "	1009259043		K-080130	2	30	pc.	21.25€
26 R1"	1009259040		K-083003	2	30	pc.	23.00€
32 R1"	1009259046		K-903003	2	20	pc.	46.35€
40 R1"	1009259003		K-903007	1	10	pc.	40.65€
50 R1"	1009259006		9050.110	1	12	pc.	80.90€
63 R1"	1009259010		9063.110	-	5	pc.	128.50€



### Ταφ ορειχάλκινο αρσενικό συστολικό

GROUP: F

ΔΙΑΣΤΑΣΕΙΣ	ΝΕΟΣ ΚΩΔΙΚΟΣ	*	ΚΩΔΙΚΟΣ			MM	ΤΙΜΗ/TMX
63 / G1" / 50	1009259009	***	9063.120	-	8	pc.	6.25€



### Μετατροπή ορειχάλκινη από θηλυκό σε αρσενικό

GROUP: A

ΔΙΑΣΤΑΣΕΙΣ	ΝΕΟΣ ΚΩΔΙΚΟΣ	*	ΚΩΔΙΚΟΣ			MM	ΤΙΜΗ/TMX
G1" / G $\frac{3}{4}$ "	1009004000	***	9032.02	10	120	pc.	6.25€



\* custom-made - lead time max 4 weeks | \*\* availability as agreed | \*\*\* while stock lasts



## Ταψ ορειχάλκινο θηλυκό

GROUP: F

ΔΙΑΣΤΑΣΕΙΣ	ΝΕΟΣ ΚΩΔΙΚΟΣ	*	ΚΩΔΙΚΟΣ			MM	ΤΙΜΗ/ΤΜΧ
16 Rp½"	1009258000		K-904000	5	60	pc.	12.90€
20 Rp½"	1009258001		K-904001	5	50	pc.	14.45€
20 Rp¾"	1009258011		K-904003	5	50	pc.	18.00€
25 Rp½"	1009258029		K-080166	2	30	pc.	20.40€
25 Rp¾"	1009258002		K-904002	2	30	pc.	21.15€
26 Rp½"	1009258034		K-080167	2	30	pc.	21.00€
26 Rp¾"	1009258036		K-084004	2	30	pc.	22.30€
32 Rp½"	1009257279		K-084006	2	20	pc.	32.25€
32 Rp¾"	1009257262		K-084008	2	20	pc.	33.15€



## Ταψ PPSU



GROUP: F

ΔΙΑΣΤΑΣΕΙΣ	ΝΕΟΣ ΚΩΔΙΚΟΣ	*	ΚΩΔΙΚΟΣ			MM	ΤΙΜΗ/ΤΜΧ
16	1009257007		K-900500	10	80	pc.	6.65€
20	1009257009		K-900501	5	50	pc.	9.00€
25	1009257010		K-900502	2	30	pc.	13.00€
26	1009257016		9024.54	2	30	pc.	12.30€
32	1009257020		K-900503	2	20	pc.	15.15€
40	1009257023		K-900504	1	10	pc.	38.80€
50	1009257027		9050.100	1	6	pc.	73.75€
63	1009257029		9063.100	-	3	pc.	118.50€



## Ταψ ορειχάλκινο

GROUP: F

ΔΙΑΣΤΑΣΕΙΣ	ΝΕΟΣ ΚΩΔΙΚΟΣ	*	ΚΩΔΙΚΟΣ			MM	ΤΙΜΗ/ΤΜΧ
16	1009257129		K-041802	10	80	pc.	11.70€
20	1009257144		K-041803	5	50	pc.	16.15€
25	1009257152		K-040025	2	30	pc.	30.80€





\* custom-made - lead time max 4 weeks | \*\* availability as agreed | \*\*\* while stock lasts



## Ταψ PPSU συστολικό

GROUP: F

ΔΙΑΣΤΑΣΕΙΣ	ΝΕΟΣ ΚΩΔΙΚΟΣ	*	ΚΩΔΙΚΟΣ			MM	ΤΙΜΗ.ΤΜΧ
16 / 20 / 16	1009260189		K-900607	5	60	pc.	9.30€
20 / 16 / 16	1009260184		K-900600	5	60	pc.	9.00€
20 / 16 / 20	1009260185		K-900601	5	50	pc.	9.00€
20 / 20 / 16	1009260188		K-900606	5	50	pc.	9.50€
20 / 25 / 20	1009260190		K-900608	2	30	pc.	12.80€
20 / 26 / 20	1009260007		K-070621	2	30	pc.	10.95€
25 / 20 / 16	1009257106		K-070618	5	50	pc.	10.60€
25 / 16 / 20	1009260186		K-900602	5	50	pc.	10.35€
25 / 16 / 25	1009260187		K-900603	2	30	pc.	11.60€
25 / 20 / 20	1009260010		K-900604	2	30	pc.	10.95€
25 / 20 / 25	1009260000		K-900605	2	30	pc.	11.85€
25 / 25 / 20	1009260009		K-070622	2	30	pc.	11.40€
25 / 32 / 25	1009257063		K-070026	2	20	pc.	18.35€
26 / 16 / 20	1009257014		9024.950	5	50	pc.	12.75€
26 / 16 / 26	1009257015		9024.940	2	30	pc.	12.15€
26 / 20 / 16	1009257113		K-070619	5	50	pc.	16.15€
26 / 20 / 20	1009260019		9024.61	2	30	pc.	12.15€
26 / 20 / 26	1009260022		9024.600	2	30	pc.	12.15€
26 / 26 / 20	1009260026		K-070623	2	30	pc.	12.15€
26 / 32 / 26	1009257066		K-070027	2	20	pc.	23.85€
32 / 16 / 32	1009260191		K-900609	2	20	pc.	18.75€
32 / 20 / 25	1009260027		K-900610	2	20	pc.	17.85€
32 / 20 / 26	1009257021		9024.970	2	20	pc.	23.95€
32 / 20 / 32	1009260192		K-900611	2	20	pc.	15.00€
32 / 25 / 25	1009260032		K-900612	2	20	pc.	19.00€
32 / 25 / 32	1009260035		K-900613	2	20	pc.	19.50€
32 / 26 / 26	1009260038		9024.630	2	20	pc.	19.40€
32 / 26 / 32	1009260129		9024.620	2	20	pc.	15.00€
32 / 32 / 20	1009260102		K-070615	2	20	pc.	20.45€
32 / 32 / 25	1009257073		K-070616	2	20	pc.	22.40€
32 / 32 / 26	1009257076		K-070617	2	20	pc.	27.65€
40 / 20 / 32	1009260041		K-900616	1	12	pc.	28.45€
40 / 20 / 40	1009260042		K-900614	2	12	pc.	31.00€
40 / 25 / 32	1009260043		K-900617	2	12	pc.	27.35€
40 / 25 / 40	1009260044		K-900615	2	12	pc.	31.40€
40 / 26 / 32	1009260001		9040.140	2	12	pc.	28.80€
40 / 26 / 40	1009260045		9040.120	2	12	pc.	22.65€
40 / 32 / 32	1009260048		K-900618	2	12	pc.	29.25€
40 / 32 / 40	1009260193		K-900619	1	10	pc.	22.65€
40 / 40 / 32	1009260049		K-071012	1	10	pc.	32.45€



coil box



bar



pipes in tube



bag



carton





pallet

\* custom-made - lead time max 4 weeks | \*\* availability as agreed | \*\*\* while stock lasts

## Ταφ ορειχάλκινο συστολικό

GROUP: F

ΔΙΑΣΤΑΣΕΙΣ	ΝΕΟΣ ΚΩΔΙΚΟΣ	*	ΚΩΔΙΚΟΣ			MM	ΤΙΜΗ/ΤΜΧ
20 / 16 / 16	1009257205		K-041805	5	60	pc.	14.65€
20 / 16 / 20	1009260167		K-041806	5	50	pc.	15.30€
20 / 20 / 16	1009257217		K-041807	5	50	pc.	16.55€
20 / 25 / 20	1009260164		K-040608	2	30	pc.	27.35€
25 / 16 / 20	1009260160		K-040602	5	50	pc.	23.55€
25 / 16 / 25	1009260161		K-040603	2	30	pc.	23.85€
25 / 20 / 16	1009260166		K-040818	5	50	pc.	22.45€
25 / 20 / 20	1009260162		K-040604	2	30	pc.	22.90€
25 / 20 / 25	1009260163		K-040605	2	30	pc.	26.95€
25 / 25 / 20	1009260165		K-040622	2	30	pc.	26.95€
50 / 20 / 50	1009260168		K-081101	1	10	pc.	78.00€
50 / 25 / 40	1009260172		K-081105	1	10	pc.	76.90€
50 / 25 / 50	1009260169		K-081102	1	10	pc.	85.00€
50 / 26 / 40	1009260182		K-081115	1	10	pc.	77.70€
50 / 26 / 50	1009260069		K-081116	1	10	pc.	71.50€
50 / 32 / 40	1009260170		K-081103	1	10	pc.	79.00€
50 / 32 / 50	1009260171		K-081104	1	10	pc.	86.60€
50 / 40 / 40	1009260174		K-081107	1	10	pc.	88.75€
50 / 40 / 50	1009260173		K-081106	1	8	pc.	95.75€
63 / 20 / 63	1009260175		K-081108	1	5	pc.	126.95€
63 / 25 / 63	1009260176		K-081109	1	5	pc.	129.00€
63 / 26 / 63	1009260183		K-081117	1	5	pc.	130.40€
63 / 32 / 50	1009260177		K-081110	1	5	pc.	121.55€
63 / 32 / 63	1009260178		K-081111	1	5	pc.	139.80€
63 / 40 / 63	1009260097		K-081118	1	5	pc.	160.70€
63 / 40 / 50	1009260179		K-081112	1	5	pc.	137.70€
63 / 50 / 50	1009260181		K-081114	1	5	pc.	150.60€
63 / 50 / 63	1009260180		K-081113	1	5	pc.	146.00€



## Ζεύγος διασταυρώσεων ορειχάλκου ενιαίο

GROUP: F

ΔΙΑΣΤΑΣΕΙΣ A / B / C	ΝΕΟΣ ΚΩΔΙΚΟΣ	*	ΚΩΔΙΚΟΣ			MM	ΤΙΜΗ/ΤΜΧ
16 / 16 / 16	1009257043		K-900650	1	4	pc.	49.90€
16 / 16 / 20	1009257048		K-900651	1	4	pc.	54.70€
20 / 16 / 16	1009257044		K-900652	1	4	pc.	54.70€
20 / 20 / 20	1009257045		K-900654	1	4	pc.	58.40€
20 / 16 / 20	1009257051		K-900653	1	4	pc.	53.50€

### Παρατηρήσεις:

Ζεύγος ορειχάλκινων διασταυρώσεων μονής πρέσας- επινικελωμένη έκδοση. Διαστάσεις κουτιού από φελιζόλ: 190 mm.



coil  
box



bar



pipes in tube



bag



carton



palle  
t

\* custom-made - lead time max 4 weeks | \*\* availability as agreed | \*\*\* while stock lasts



### Γωνία PPSU 90°

GROUP: F

ΔΙΑΣΤΑΣΕΙΣ	ΝΕΟΣ ΚΩΔΙΚΟΣ	*	ΚΩΔΙΚΟΣ			MM	ΤΙΜΗ/ΤΜΧ
16	1009068007		K-900400	10	120	pc.	5.70€
20	1009068010		K-900401	10	80	pc.	6.45€
25	1009068030		K-900402	5	40	pc.	9.80€
26	1009068034		9024.49	5	40	pc.	9.50€
32	1009068020		K-900403	2	30	pc.	12.20€
40	1009068011		K-900404	2	20	pc.	18.75€
50	1009068048		K-900405	2	10	pc.	29.45€
63	1009068050		K-900406	-	5	pc.	48.20€



### Γωνία ορειχάλκινη 90°

GROUP: F

ΔΙΑΣΤΑΣΕΙΣ	ΝΕΟΣ ΚΩΔΙΚΟΣ	*	ΚΩΔΙΚΟΣ			MM	ΤΙΜΗ/ΤΜΧ
16	1009068054		K-041808	10	120	pc.	9.70€
20	1009068060		K-041809	10	80	pc.	12.90€
25	1009068066		K-040402	5	40	pc.	18.60€



### Γωνία ορειχάλκινη αρσενική 90°

GROUP: F

ΔΙΑΣΤΑΣΕΙΣ	ΝΕΟΣ ΚΩΔΙΚΟΣ	*	ΚΩΔΙΚΟΣ			MM	ΤΙΜΗ/ΤΜΧ
16 R½"	1009068000		K-901000	10	120	pc.	5.55€
20 R½"	1009070010		K-081025	10	100	pc.	7.35€
20 R¾"	1009070013		K-901001	10	100	pc.	9.65€
25 R¾"	1009070005		K-080160	5	40	pc.	14.65€
25 R1"	1009070022		K-901002	5	40	pc.	16.00€
26 R¾"	1009070026		K-080161	5	40	pc.	14.85€
26 R1"	1009070016		K-081003	5	40	pc.	16.00€
32 R1"	1009070018		K-901003	2	30	pc.	21.65€
40 R1¼"	1009070029		K-080163	2	20	pc.	35.15€



### Γωνία ορειχάλκινη θηλυκή 90°

GROUP: F

ΔΙΑΣΤΑΣΕΙΣ	ΝΕΟΣ ΚΩΔΙΚΟΣ	*	ΚΩΔΙΚΟΣ			MM	ΤΙΜΗ/ΤΜΧ
16 Rp½"	1009069005		K-902000	10	120	pc.	7.00€
20 Rp½"	1009069008		K-902001	10	100	pc.	8.85€
20 Rp¾"	1009069011		K-902002	5	60	pc.	12.30€
25 Rp¾"	1009068029		K-902003	5	30	pc.	14.65€
25 Rp1"	1009069016		K-080172	5	30	pc.	17.75€
26 Rp¾"	1009069018		K-082004	5	30	pc.	15.00€
26 Rp1"	1009069020		K-080173	5	30	pc.	18.35€
32 Rp1"	1009069022		K-080174	2	30	pc.	27.85€
40 Rp1¼"	1009069012		K-080164	2	20	pc.	38.15€



### Γωνία PPSU 45°

GROUP: F

ΔΙΑΣΤΑΣΕΙΣ	ΝΕΟΣ ΚΩΔΙΚΟΣ	*	ΚΩΔΙΚΟΣ			MM	ΤΙΜΗ/ΤΜΧ
32	1009068003		K-900410	2	30	pc.	15.30€
40	1009068028		K-900411	2	20	pc.	37.00€
50	1009068040		K-900412	1	10	pc.	54.00€
63	1009068041		K-900413	-	5	pc.	95.80€



\* custom-made - lead time max 4 weeks | \*\* availability as agreed | \*\*\* while stock lasts

## Γωνία ορειχάλκινη διακλάδωσης τύπου U με πέλαμα

GROUP: F

ΔΙΑΣΤΑΣΕΙΣ	ΝΕΟΣ ΚΩΔΙΚΟΣ	*	ΚΩΔΙΚΟΣ			MM	ΤΙΜΗ/ΤΜΧ
16 Rp½"	1009285101		K-085081	5	25	pc.	46.80€
20 Rp½"	1009285102		K-085082	5	25	pc.	58.00€

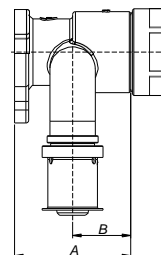

A = 41 mm; B = 20.5 mm. Απόσταση των συνδέσεων 50 mm.

Η γωνία διακλάδωσης παρέχεται με τάπα για προστασία σπειρωμάτων. Η τάπα χρησιμοποιείται μόνο για δοκιμή διαρροής. Για την σφράγιση των σπειρωμάτων απαγορεύεται η χρήση επιθετικών χημικών ουσιών. Χρησιμοποιήστε πάστα στεγανοποιητικού υλικού και την εξειδικευμένη πρέσα.



## Προστατευτικό κάλυμμα για γωνία διακλάδωσης τύπου U

GROUP: F

ΔΙΑΣΤΑΣΕΙΣ	ΝΕΟΣ ΚΩΔΙΚΟΣ	*	ΚΩΔΙΚΟΣ			MM	ΤΙΜΗ/ΤΜΧ
16-20	1009183004		K-085035	5	25	pc.	6.30€

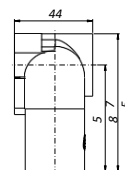
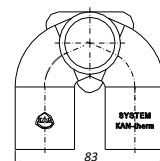

## Γωνία PPSU εντοιχισμού για βάση

GROUP: F

Dimension	New code	*	Code			UM	Price EUR/UM
16 Rp½"	1009285005		K-905000	5	50	pc.	10.80€
20 Rp½"	1009285013		K-905001	5	50	pc.	10.80€

Διαστάσεις: A = 40 mm; B = 24 mm

### Παρατηρήσεις:

Η γωνία στην πίσω όψη έχει ενσωματωμένο παξιμάδι με σπείρωμα για κράτημα στην βάση. Η τάπα χρησιμοποιείται μόνο για δοκιμή διαρροής. Απαιτείται πλάκα τοποθέτησης για την στήριξη στην δομή του κτηρίου. Για την σφράγιση των σπειρωμάτων απαγορεύεται η χρήση επιθετικών χημικών ουσιών. Χρησιμοποιήστε πάστα στεγανοποιητικού υλικού και την εξειδικευμένη πρέσα.

Δεν είναι κατάλληλο για γυψοσανίδα.

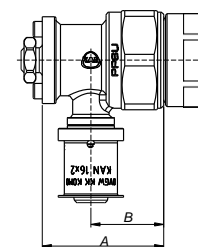

\* custom-made - lead time max 4 weeks | \*\* availability as agreed | \*\*\* while stock lasts

## Γωνία PPSU επίτοιχη με πέλμα, κοντή

GROUP: F

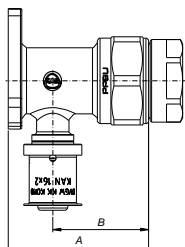

ΔΙΑΣΤΑΣΕΙΣ	ΝΕΟΣ ΚΩΔΙΚΟΣ	*	ΚΩΔΙΚΟΣ			MM	ΤΙΜΗ/ΤΜΧ
16 Rp1/2"	1009286021	-		5	50	pc.	9.30€
20 Rp1/2"	1009286023	-		5	50	pc.	14.65€

A = 40.5 mm; B = 24 mm

### Παρατηρήσεις:

Η γωνία περιλαμβάνει πλαστική τάπα δοκιμής. Η τάπα χρησιμοποιείται μόνο για δοκιμή διαρροής. Για την σφράγιση των σπειρωμάτων απαγορεύεται η χρήση επιθετικών χημικών ουσιών. Χρησιμοποιήστε πάστα στεγανοποιητικού υλικού και την εξειδικευμένη πρέσα.

Δεν είναι κατάλληλο για γυψοσανίδα.

## Γωνία PPSU επίτοιχη με πέλμα, μακριά

GROUP: F

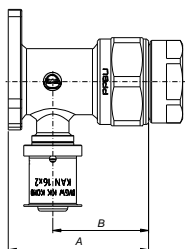

ΔΙΑΣΤΑΣΕΙΣ	ΝΕΟΣ ΚΩΔΙΚΟΣ	*	ΚΩΔΙΚΟΣ			MM	ΤΙΜΗ/ΤΜΧ
16 Rp1/2"	1009286022	-		2	30	pc.	12.65€
20 Rp1/2"	1009286024	-		2	30	pc.	16.10€

A = 52 mm; B = 35.5 mm

### Παρατηρήσεις:

Η γωνία περιλαμβάνει πλαστική τάπα δοκιμής. Η τάπα χρησιμοποιείται μόνο για δοκιμή διαρροής. Για την σφράγιση των σπειρωμάτων απαγορεύεται η χρήση επιθετικών χημικών ουσιών. Χρησιμοποιήστε πάστα στεγανοποιητικού υλικού και την εξειδικευμένη πρέσα.

Δεν είναι κατάλληλο για γυψοσανίδα.

## Γωνία επίτοιχη ορειχάλκινη Α/Θ για γυψοσανίδα

GROUP: F

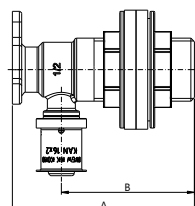

ΔΙΑΣΤΑΣΕΙΣ	ΝΕΟΣ ΚΩΔΙΚΟΣ	*	ΚΩΔΙΚΟΣ			MM	ΤΙΜΗ/ΤΜΧ
16 Rp1/2"	1009285029		K-085068	2	20	pc.	24.80€

A = 78 mm; B = 57 mm

### Παρατηρήσεις:

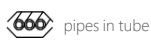

Για την σφράγιση των σπειρωμάτων απαγορεύεται η χρήση επιθετικών χημικών ουσιών. Χρησιμοποιήστε πάστα στεγανοποιητικού υλικού και την εξειδικευμένη πρέσα.



\* custom-made - lead time max 4 weeks | \*\* availability as agreed | \*\*\* while stock lasts

## Γωνία επίτοιχη ορειχάλκινη A/Θ για γυψοσανίδα

GROUP: F

ΔΙΑΣΤΑΣΕΙΣ	ΝΕΟΣ ΚΩΔΙΚΟΣ	* ΚΩΔΙΚΟΣ			MM	ΤΙΜΗ/ΤΜΧ
16 G½" G¾"	1009285055	K-085067	2	20	pc.	18.00€

A = 78 mm; B = 57 mm

### Παρατηρήσεις:

Για την σφράγιση των σπειρωμάτων απαγορεύεται η χρήση επιθετικών χημικών ουσιών. Χρησιμοποιήστε πάστα στεγανοποιητικού υλικού και την εξειδικευμένη πρέσα.

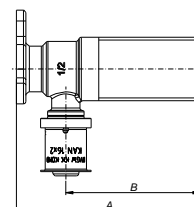

## Γωνία ορειχάλκινη θηλυκή

GROUP: F

ΔΙΑΣΤΑΣΕΙΣ	ΝΕΟΣ ΚΩΔΙΚΟΣ	* ΚΩΔΙΚΟΣ			MM	ΤΙΜΗ/ΤΜΧ
16 Rp½"	1009285009	K-905002	5	40	pc.	13.25€
20 Rp½"	1009285001	K-905023	5	40	pc.	14.85€

A = 52.5 mm; B = 31.5 mm

### Παρατηρήσεις:

Η γωνία στην πίσω όψη έχει ενσωματωμένο παξιμάδι με σπείρωμα για κράτημα στην βάση. Η τάπα χρησιμοποιείται μόνο για δοκιμή διαρροής. Επιλογή χρήσης σε γυψοσανίδα με μεταλλικές πλάκες στήριξης. Απαιτείται πλάκα τοποθέτησης για την στήριξη στην δομή του κτηρίου. Για την σφράγιση των σπειρωμάτων απαγορεύεται η χρήση επιθετικών χημικών ουσιών. Χρησιμοποιήστε πάστα στεγανοποιητικού υλικού και την εξειδικευμένη πρέσα.

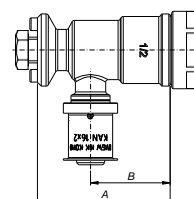

## Γωνία ορειχάλκινη διακλάδωσης τύπου V

GROUP: F

ΔΙΑΣΤΑΣΕΙΣ	ΝΕΟΣ ΚΩΔΙΚΟΣ	* ΚΩΔΙΚΟΣ			MM	ΤΙΜΗ/ΤΜΧ
16 Rp½"	1009285017	K-905003	5	40	pc.	18.50€
20 Rp½"	1009285040	K-085104	5	40	pc.	27.90€

A = 41 mm; B = 20 mm

### Παρατηρήσεις:

Η γωνία στην πίσω όψη έχει ενσωματωμένο παξιμάδι με σπείρωμα για κράτημα στην βάση. Η τάπα χρησιμοποιείται μόνο για δοκιμή διαρροής. Επιλογή χρήσης σε γυψοσανίδα με μεταλλικές πλάκες στήριξης. Απαιτείται πλάκα τοποθέτησης για την στήριξη στην δομή του κτηρίου. Για την σφράγιση των σπειρωμάτων απαγορεύεται η χρήση επιθετικών χημικών ουσιών. Χρησιμοποιήστε πάστα στεγανοποιητικού υλικού και την εξειδικευμένη πρέσα.

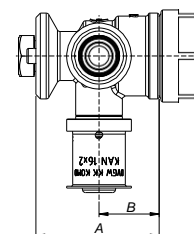

\* custom-made - lead time max 4 weeks | \*\* availability as agreed | \*\*\* while stock lasts

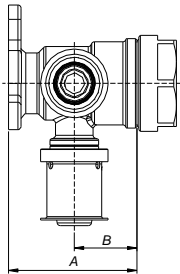

### Γωνία ορειχάλκινη διακλάδωσης τύπου V με πέλαμα

GROUP: F

ΔΙΑΣΤΑΣΕΙΣ	ΝΕΟΣ ΚΩΔΙΚΟΣ	* ΚΩΔΙΚΟΣ			MM	ΤΙΜΗ/TMX
16 Rp½"	1009285077	K-085071	5	50	pc.	28.20€
20 Rp½"	1009285082	K-085072	5	40	pc.	30.30€

A = 41 mm; B = 20 mm

**Παρατηρήσεις:**

Η γωνία περιλαμβάνει πλαστική τάπα δοκιμής.  
 Η τάπα χρησιμοποιείται μόνο για δοκιμή διαρροής. Για την σφράγιση των σπειρωμάτων απαγορεύεται η χρήση επιθετικών χημικών ουσιών.  
 Χρησιμοποιήστε πάστα στεγανοποιητικού υλικού και την εξειδικευμένη πρέσα.

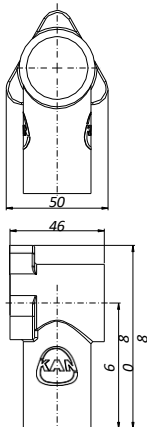

### Προστατευτικό κάλυμμα για γωνία διακλάδωσης

GROUP: F

ΔΙΑΣΤΑΣΕΙΣ	ΝΕΟΣ ΚΩΔΙΚΟΣ	* ΚΩΔΙΚΟΣ			MM	ΤΙΜΗ/TMX
16-20	1009183002	K-085030	5	25	pc.	5.30€

**Παρατηρήσεις:**

Χρησιμοποιήστε το για τους παρακάτω κωδικούς:

- 1009285059,
- 1009285062,
- 1009285032.

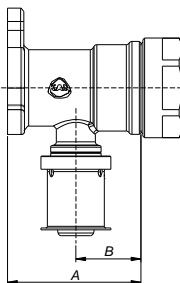

### Γωνία ορειχάλκινη εντοιχισμού με πέλαμα

GROUP: F

ΔΙΑΣΤΑΣΕΙΣ	ΝΕΟΣ ΚΩΔΙΚΟΣ	* ΚΩΔΙΚΟΣ			MM	ΤΙΜΗ/TMX
16 Rp½"	1009285059	K-905022	5	50	pc.	8.55€
20 Rp½"	1009285062	K-085069	5	50	pc.	9.75€

A = 41 mm; B = 20 mm

**Παρατηρήσεις:**

Η γωνία περιλαμβάνει πλαστική τάπα δοκιμής.  
 Η τάπα χρησιμοποιείται μόνο για δοκιμή διαρροής. Για την σφράγιση των σπειρωμάτων απαγορεύεται η χρήση επιθετικών χημικών ουσιών.  
 Χρησιμοποιήστε πάστα στεγανοποιητικού υλικού και την εξειδικευμένη πρέσα.



\* custom-made - lead time max 4 weeks | \*\* availability as agreed | \*\*\* while stock lasts



## Γωνία ορειχάλκινη εντοιχισμού με πέλιμα

GROUP: F

ΔΙΑΣΤΑΣΕΙΣ	ΝΕΟΣ ΚΩΔΙΚΟΣ	* ΚΩΔΙΚΟΣ			MM	ΤΙΜΗ/ΤΜΧ
20 Rp¾"	1009285032	K-085070	5	50	pc.	18.45€
25 Rp¾"	1009285050	K-905026	2	30	pc.	23.55€
26 Rp¾"	1009285053	K-085027	2	30	pc.	16.65€

A = 54 mm; B = 30 mm

### Παρατηρήσεις:

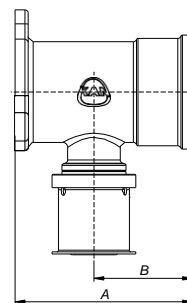

Η γωνία ΔΕΝ περιλαμβάνει πλαστική τάπα δοκιμής.

Για την σφράγιση των σπειρωμάτων απαγορεύεται η χρήση επιθετικών χημικών ουσιών. Χρησιμοποιήστε πάστα στεγανοποιητικού υλικού και την εξειδικευμένη πρέσα.



## Ταφ ορειχάλκινο διακλάδωσης θηλυκό

GROUP: F

ΔΙΑΣΤΑΣΕΙΣ	ΝΕΟΣ ΚΩΔΙΚΟΣ	* ΚΩΔΙΚΟΣ			MM	ΤΙΜΗ/ΤΜΧ
20 Rp½"	1009285056	K-905005	5	50	pc.	18.80€

A = 41 mm; B = 20 mm

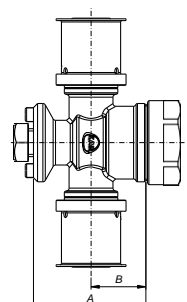

### Παρατηρήσεις:

Η γωνία στην πίσω όψη έχει ενσωματωμένο παξιμάδι με σπείρωμα για κράτημα στην βάση. Η τάπα χρησιμοποιείται μόνο για δοκιμή διαρροής. Επιλογή χρήσης σε γυψοσανίδα με μεταλλικές πλάκες στήριξης. Απαιτείται πλάκα τοποθέτησης για την στήριξη στην δομή του κτηρίου. Για την σφράγιση των σπειρωμάτων απαγορεύεται η χρήση επιθετικών χημικών ουσιών. Χρησιμοποιήστε πάστα στεγανοποιητικού υλικού και την εξειδικευμένη πρέσα.



## Ταφ ορειχάλκινο διακλάδωσης με στήριγμα

GROUP: F

ΔΙΑΣΤΑΣΕΙΣ	ΝΕΟΣ ΚΩΔΙΚΟΣ	* ΚΩΔΙΚΟΣ			MM	ΤΙΜΗ/ΤΜΧ
20 Rp½"	1009285057	K-085010	5	40	pc.	17.75€

A = 41 mm; B = 20 mm

### Παρατηρήσεις:

Η γωνία περιλαμβάνει πλαστική τάπα δοκιμής.

Η τάπα χρησιμοποιείται μόνο για δοκιμή διαρροής. Για την σφράγιση των σπειρωμάτων απαγορεύεται η χρήση επιθετικών χημικών ουσιών. Χρησιμοποιήστε πάστα στεγανοποιητικού υλικού και την εξειδικευμένη πρέσα.

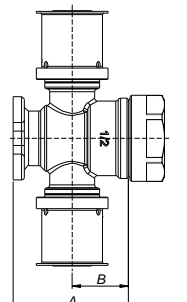

\* custom-made - lead time max 4 weeks | \*\* availability as agreed | \*\*\* while stock lasts

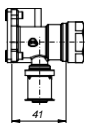
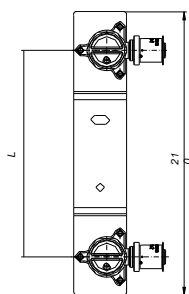
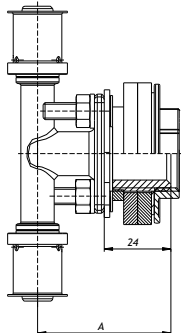

## Ταφ διακλάδωσης ορειχάλκινο για γυφθοσάνιδα

GROUP: F

ΔΙΑΣΤΑΣΕΙΣ	ΝΕΟΣ ΚΩΔΙΚΟΣ	* ΚΩΔΙΚΟΣ			MM	ΤΙΜΗ/ΤΜΧ
16 Rp1/2"	1009258012	K-084010	2	20	pc.	24.00€
20 /16 Rp1/2"	1009258017	K-084020	2	20	pc.	27.45€
20 Rp1/2"	1009258018	K-084030	2	20	pc.	28.45€

A = 62 mm. Distance from mounting plane 24 mm.

### Παρατηρήσεις:

Για την σφράγιση των σπειρωμάτων απαγορεύεται η χρήση επιθετικών χημικών ουσιών. Χρησιμοποιήστε πάστα στεγανοποιητικού υλικού και την εξειδικευμένη πρέσα.

## Μεταλλική βάση τοποθέτησης για γωνίες εντοιχισμού

GROUP: F

ΔΙΑΣΤΑΣΕΙΣ	ΝΕΟΣ ΚΩΔΙΚΟΣ	* ΚΩΔΙΚΟΣ			MM	ΤΙΜΗ/ΤΜΧ
16 Rp1/2"	1009285000	K-201050	1	10	pc.	31.15€

A = 41 mm; plate length = 210 mm

### Παρατηρήσεις:

Η μεταλλική βάση περιλαμβάνει πλαστική τάπα δοκιμής. Η τάπα χρησιμοποιείται μόνο για δοκιμή διαρροής. Επιλογή χρήσης σε γυφθοσάνιδα με μεταλλικές πλάκες στήριξης. Για την σφράγιση των σπειρωμάτων απαγορεύεται η χρήση επιθετικών χημικών ουσιών. Χρησιμοποιήστε πάστα στεγανοποιητικού υλικού και την εξειδικευμένη πρέσα.

## Σύνδεσμος ορειχάλκινος μετατροπής

GROUP: F

ΔΙΑΣΤΑΣΕΙΣ	ΝΕΟΣ ΚΩΔΙΚΟΣ	* ΚΩΔΙΚΟΣ			MM	ΤΙΜΗ/ΤΜΧ
16 / 12	1009042063	K-080380	20	160	pc.	7.70€
16 / 15	1009042061	K-900344	20	160	pc.	9.70€
20 / 22	1009042064	K-900345	10	120	pc.	13.65€
25 / 22	1009042065	K-900342	5	60	pc.	14.50€
25 / 28	1009042139	K-080384	5	60	pc.	15.35€
26 / 22	1009042141	K-080386	5	60	pc.	14.90€
26 / 28	1009042143	K-080385	5	60	pc.	14.00€

### Παρατηρήσεις:

Αυτός ο σύνδεσμος είναι κατάλληλος για το σύστημα KAN-therm Steel, KAN-therm Inox και KAN-therm Copper με πρεσαριστές συνδέσεις.

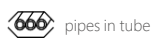

\* custom-made - lead time max 4 weeks | \*\* availability as agreed | \*\*\* while stock lasts

## Πλαστική βάση τοποθέτησης για γωνίες εντοιχισμού

GROUP: A

ΔΙΑΣΤΑΣΕΙΣ	ΝΕΟΣ ΚΩΔΙΚΟΣ	*	ΚΩΔΙΚΟΣ			MM	ΤΙΜΗ/ΤΜΧ
single	1700210011		6090.050	10	160	pc.	1.60€
double L = 150 mm	1700210006		6090.060	10	70	pc.	2.50€
double L = 80 mm	1700210010		6090.070	10	100	pc.	2.20€
double L = 50 mm	1700210008		6090.080	10	120	pc.	2.15€

### Παρατηρήσεις:

Επιτρέπει την τοποθέτηση των γωνιών και των ταφ με βίδες ή παξιμάδια σε τοίχο και αulάκι.  
Δεν είναι κατάλληλο για γυψοσανίδες.



## Μεταλλική πλάκα στήριξης

GROUP: A



ΔΙΑΣΤΑΣΕΙΣ	ΝΕΟΣ ΚΩΔΙΚΟΣ	*	ΚΩΔΙΚΟΣ			MM	ΤΙΜΗ/ΤΜΧ
double L = 80, 150 mm	1700210014		6090.13	1	42	pc.	7.85€

Plate length 210 mm, plate width 55 mm.

### Παρατηρήσεις:

Επιτρέπει την τοποθέτηση των γωνιών και των ταφ με βίδες ή παξιμάδια καθώς και απευθείας στερέωση σε τοίχο ή αulάκι και σε γυψοσανίδα.  
Περιλαμβάνονται βίδες τοποθέτησης για απευθείας στερέωση στον τοίχο (6 τμχ.)

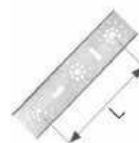

## Μεταλλική πλάκα στήριξης, διπλή

GROUP: A



ΔΙΑΣΤΑΣΕΙΣ	ΝΕΟΣ ΚΩΔΙΚΟΣ	*	ΚΩΔΙΚΟΣ			MM	ΤΙΜΗ/ΤΜΧ
Double L = 50, 80, 150 mm	1700210002		6090.09	10	20	pc.	8.15€
Double L = 50mm	1700210013		6090.10	10	80	pc.	5.60€

Plate width 40 mm, offset 25 mm.

### Παρατηρήσεις:

Επιτρέπει την τοποθέτηση των γωνιών και των ταφ με βίδες ή παξιμάδια σε τοίχο ή αulάκι και σε γυψοσανίδα.



## Μεταλλική πλάκα στήριξης για γυψοσανίδα

GROUP: A



ΔΙΑΣΤΑΣΕΙΣ	ΝΕΟΣ ΚΩΔΙΚΟΣ	*	ΚΩΔΙΚΟΣ			MM	ΤΙΜΗ/ΤΜΧ
80, 100, 150 mm	1700210025		-	1	30	pc.	9.40€

Plate length 436 mm, plate width 50 mm, offset 39 mm.

### Παρατηρήσεις:

Επιτρέπει την τοποθέτηση σε απευθείας στερέωση των γωνιών σε τοίχο ή αulάκι και σε γυψοσανίδα.  
Η πλάκα περιλαμβάνει σετ βίδες (6 τμχ.) για την στερέωση των γωνιών και των ταφ.



coil  
box



bar



pipes in tube



bag



carton



palle  
t

\* custom-made - lead time max 4 weeks | \*\* availability as agreed | \*\*\* while stock lasts



### Τρελό ρακόρ ορειχάλκινο

GROUP: F

ΔΙΑΣΤΑΣΕΙΣ	ΝΕΟΣ ΚΩΔΙΚΟΣ	*	ΚΩΔΙΚΟΣ			MM	ΤΙΜΗ/ΤΜΧ
16 G1/2"	1009105000		K-080250	10	120	pc.	7.00€
16 G3/4"	1009105002		K-080251	10	120	pc.	7.40€
20 G3/4"	1009105006		K-080253	10	80	pc.	10.40€
20 G1"	1009105004		K-080252	5	60	pc.	11.20€
25 G3/4"	1009105011		K-080114	5	60	pc.	12.80€
25 G1"	1009105009		K-080255	5	60	pc.	14.40€
25 G1 1/4"	1009105008		K-080254	5	50	pc.	18.50€
26 G3/4"	1009105016		K-080108	5	60	pc.	14.85€
26 G1"	1009105014		K-080109	5	60	pc.	14.90€
26 G1 1/4"	1009105013		K-080110	5	50	pc.	23.55€
32 G1"	1009105021		K-080107	5	50	pc.	20.40€
32 G1 1/4"	1009105019		K-080257	5	40	pc.	22.60€
32 G1 1/2"	1009105018		K-080256	5	40	pc.	26.00€
40 G1 1/2"	1009271000		K-080258	2	30	pc.	37.60€
40 G2"	1009271002		K-080259	2	30	pc.	47.70€



### Τρελό ρακόρ ορειχάλκινο Eurocone

GROUP: F

ΔΙΑΣΤΑΣΕΙΣ	ΝΕΟΣ ΚΩΔΙΚΟΣ	*	ΚΩΔΙΚΟΣ			MM	ΤΙΜΗ/ΤΜΧ
16 G3/4"	1009271013		K-900112	10	120	pc.	7.30€
32 G1"	1009271009		K-900111	5	50	pc.	19.60€



### Τάπα ορειχάλκινη

GROUP: F

ΔΙΑΣΤΑΣΕΙΣ	ΝΕΟΣ ΚΩΔΙΚΟΣ	*	ΚΩΔΙΚΟΣ			MM	ΤΙΜΗ/ΤΜΧ
16	1009250001		K-609032	10	200	pc.	4.50€
20	1009250002		K-609033	10	140	pc.	5.50€
25	1009250003		K-609034	5	100	pc.	9.00€
26	1009250004		K-609062	5	100	pc.	9.30€
32	1009250005		K-609035	5	50	pc.	12.75€

**Παρατηρήσεις:**  
Απαιτείται σύνδεση με πρέσα.



coil  
box



bar



pipes in tube



bag



carton



palle  
t

\* custom-made - lead time max 4 weeks | \*\* availability as agreed | \*\*\* while stock lasts

# Ρακόρ σύνδεσης

## Ρακόρ ορειχάλκινο eurocone για PE-RT και PE-Xc σωλήνες

GROUP: A



ΔΙΑΣΤΑΣΕΙΣ	ΝΕΟΣ ΚΩΔΙΚΟΣ	*	ΚΩΔΙΚΟΣ			MM	ΤΙΜΗ/TMX
16 G¾"	1110271010		9006.57	10	150	pc.	3.50€
20 G¾"	1110271011		K-601705	10	150	pc.	6.70€

### Παρατηρήσεις:

Τα ρακόρ τύπου Eurocone συνεργάζονται με όλες τις σωλήνες και τα κολεκτέρ.

## Ρακόρ PPSU τύπου eurocone

GROUP: A

ΔΙΑΣΤΑΣΕΙΣ	ΝΕΟΣ ΚΩΔΙΚΟΣ	*	ΚΩΔΙΚΟΣ			MM	ΤΙΜΗ/TMX
16 G¾"	1010271005		9010.08N	10	150	pc.	4.40€

### Παρατηρήσεις:

Universal κατασκευή για KAN-therm: PE-Xc, PE-RT, PE-RT Blue Floor και πολυστρωματικές σωλήνες.

## Ρακόρ ορειχάλκινο eurocone για πολυστρωματικές σωλήνες

GROUP: A

ΔΙΑΣΤΑΣΕΙΣ	ΝΕΟΣ ΚΩΔΙΚΟΣ	*	ΚΩΔΙΚΟΣ			MM	ΤΙΜΗ/TMX
16 G½"	1010271001		9012.00N	10	160	pc.	4.35€
16 G¾"	1010271002		9012.08N	10	150	pc.	3.80€
20 G¾"	1010271008		9012.02N	10	120	pc.	6.25€

### Παρατηρήσεις:

Τα ρακόρ τύπου Eurocone συνεργάζονται με όλες τις σωλήνες και τα κολεκτέρ.

## Ρακόρ ορειχάλκινο για πολυστρωματικές σωλήνες

GROUP: A

ΔΙΑΣΤΑΣΕΙΣ	ΝΕΟΣ ΚΩΔΙΚΟΣ	*	ΚΩΔΙΚΟΣ			MM	ΤΙΜΗ/TMX
16 G½"	1010040003		9012.00	10	160	pc.	5.20€
16 G¾"	1010040006		9012.080	10	120	pc.	7.50€
20 G¾"	1010040011		9012.020	10	120	pc.	8.10€
20 G1"	1010040008		9012.100	5	80	pc.	8.00€
25 G1"	1010040013		9026.330	10	80	pc.	12.15€
26 G1"	1010040015		9012.040	5	80	pc.	12.50€

## Ρακόρ ορειχάλκινο αρσενικό για πολυστρωματικές σωλήνες

GROUP: A

ΔΙΑΣΤΑΣΕΙΣ	ΝΕΟΣ ΚΩΔΙΚΟΣ	*	ΚΩΔΙΚΟΣ			MM	ΤΙΜΗ/TMX
16 G½"	1010045000		9025.01	10	150	pc.	6.50€
16 G¾"	1010045001		9025.04	10	150	pc.	7.80€



\* custom-made - lead time max 4 weeks | \*\* availability as agreed | \*\*\* while stock lasts



## ΛΟΓΑΡΙΑΣΜΟΙ ΣΥΝΕΡΓΑΖΟΜΕΝΩΝ ΤΡΑΠΕΖΩΝ

ΕΠΩΝΥΜΙΑ	ΔΑΤΣΕΡΗΣ ΝΙΚΟΛΑΟΣ ΚΑΙ ΣΙΑ ΟΕ
ΕΘΝΙΚΗ ΤΡΑΠΕΖΑ	GR39 0110 4310 0000 4314 4009 339
ΠΕΙΡΑΙΩΣ	GR20 0172 7560 0057 5605 8737 360
ALPHA BANK	GR36 01406 6906 6900 2002 004 123
EUROBANK	GR54 0260 1670 0006 8020 0288 971

 **ΑΓΙΟΣ ΝΙΚΟΛΑΟΣ ΚΡΗΤΗ**

Κ. Καραμανλή 51  
2841023150

 **ΜΕΤΑΜΟΡΦΩΣΗ, ΑΘΗΝΑ**

Ρήγα Φεραίου & Σπάρτης 16  
2114056400

 **ΗΡΑΚΛΕΙΟ, ΚΡΗΤΗ**

Θέση Αλώνα, Καρτερός  
2810381410

 **Mechanical Solutions**

 **Mechanical.Solutions**

 **www.mechanicalsolutions.gr**